

LISTINO PREZZI CITROËN

Valido dal **08 SETTEMBRE 2022**

(Rif. Direzione Marketing n° 822084 del 07/09/2022)



> CITROËN
C3



> CITROËN
SUV C3 AIRCROSS



> CITROËN
C4



> CITROËN
**ë-C4
ELETTRICA**



> CITROËN
**NUOVO SUV C5 AIRCROSS
HYBRID PLUG-IN** 



> CITROËN
**NUOVA C5 X
HYBRID PLUG-IN** 



> CITROËN
ë-BERLINGO ELETTRICO



> CITROËN
**ë-JUMPY ATLANTE
ELETTRICO** 



> CITROËN
**ë-SPACETOURER
ELETTRICO** 



> CITROËN
**ë-SPACETOURER BUSINESS
ELETTRICO** 

Novità 

Cliccare sul nome del modello per andare al listino desiderato 

CITROËN C3





CITROËN C3 – PREZZI

VERSIONI	CONTENUTI DI SERIE	COLORI CARROZZERIA, INTERNI E TETTO	CERCHI	OPZIONI	PACK	PNEUMATICI E CERCHI	DATI TECNICI	HOME PAGE
----------	--------------------	-------------------------------------	--------	---------	------	---------------------	--------------	-----------

MESSA SU STRADA: € 815

		Normativa	CV Fiscali	kW	Neo patentati	CO ² (g/km) WLTP LOW - HIGH	YOU !	C-SERIES	SHINE	ELLE
BENZINA										
PureTech 83 S&S		Euro 6.4	14	61	<input checked="" type="checkbox"/>	117,69 - 131,78	€ 19.250,00 € 15.110,66 1CB6A5HM9JB00D60	€ 20.250,00 € 15.930,33 1CB6A5KM9JB0KI60	€ 21.250,00 € 16.750,00 1CB6A5NM9JB00A60	
PureTech 83 S&S		Euro 6.4	14	61		117,69 - 131,78	€ 19.000,00 € 14.905,74 1CB6A5HM9JB0B460	€ 20.000,00 € 15.725,41 1CB6A5KM9JB0EO60	€ 21.000,00 € 16.545,08 1CB6A5NM9JB0A060	
PureTech 110 S&S		Euro 6.4	14	81		116,40 - 126,23		€ 21.500,00 € 16.954,92 1CB6A5KL5KB0EO60	€ 22.500,00 € 17.774,59 1CB6A5NL5KB0A060	€ 23.500,00 € 18.594,26 1CB6A5NL5KB06960
PureTech 110 S&S EAT6		Euro 6.4	14	81		127,05 - 142,94			€ 24.000,00 € 19.004,10 1CB6A5NL5QB0A060	€ 25.000,00 € 19.823,77 1CB6A5NL5QB06960
DIESEL										
BlueHDi 100 S&S		Euro 6.4	16	75		104,89 - 125,24	€ 21.600,00 € 17.036,89 1CB6A5HP6KB0B460	€ 22.600,00 € 17.856,56 1CB6A5KP6KB0EO60	€ 23.600,00 € 18.676,23 1CB6A5NP6KB0A060	



CITROËN C3 – EQUIPAGGIAMENTI DI SERIE

VERSIONI	CONTENUTI DI SERIE	COLORI CARROZZERIA, INTERNI E TETTO	CERCHI	OPZIONI	PACK	PNEUMATICI E CERCHI	DATI TECNICI	HOME PAGE
----------	--------------------	-------------------------------------	--------	---------	------	---------------------	--------------	-----------

YOU !

- | | |
|---|---|
| <ul style="list-style-type: none"> > 3 appoggiatesta posteriori > ABS + ripartitore elettronico di frenata + aiuto alla frenata d'emergenza > Airbag frontali, laterali e a tendina > Alzacristalli elettrici anteriori > ASL Video - Avviso di superamento involontario delle linee di carreggiata > Citroën LED diurni > Climatizzatore manuale > Copricerchi 15" ARROW (pneumatici 185/65 R15 Ø 620mm) (ZH6Q) > Chiusura centralizzata con telecomando > Coffee Break Alert: rilevatore di stanchezza > Conchiglie specchietti retrovisori in colore bianco (Y142) > Computer di bordo > Citroën Eco LED > ESP > Fari posteriori effetto 3D > Fari Fendinebbia (PR01) > Finitura montante posteriore White > Fissaggi Isofix sui sedili posteriori | <ul style="list-style-type: none"> > Hill Assist > Interni in Tessuto Mica Grey (23FR) Armonia Grey > Kit di riparazione pneumatici > Logo specifico "YOU !" posizionato sotto gli specchietti retrovisori > Maniglie porte esterne in tinta carrozzeria > Pack Color White (WEYN) > Presa 12V anteriore > Radio MP3 DAB con comandi al volante e 4 altoparlanti Bluetooth® > Regolatore e limitatore di velocità > Riconoscimento dei limiti di velocità > Rilevatore bassa pressione pneumatici > Sedile posteriore frazionabile 1/3 + 2/3 > Sedile conducente regolabile in altezza > Spia cinture non allacciate passeggeri posteriori > Volante regolabile in altezza/profondità > Profili passaruota di colore nero > Retrovisori riscaldabili e regolabili elettricamente > Volante con decori «satin» |
|---|---|





CITROËN C3 – EQUIPAGGIAMENTI DI SERIE

VERSIONI	CONTENUTI DI SERIE	COLORI CARROZZERIA, INTERNI E TETTO	CERCHI	OPZIONI	PACK	PNEUMATICI E CERCHI	DATI TECNICI	HOME PAGE
----------	--------------------	-------------------------------------	--------	---------	------	---------------------	--------------	-----------

C-SERIES

= YOU +

- > Airbump
- > Badge laterale C-Series (MPFO)
- > Citroën Connect Radio DAB con touch screen 7", bluetooth, mirror screen e 6 altoparlanti (WLO2)
- > Climatizzatore automatico (RE07)
- > Copricerchi 16" STEEL & STYLE (pneumatici 205/55 R16V Ø640 mm) (ZH7T)
- > Pack color "Anodised Bronze" (WEYO)
- > Pack visibilità (NB08)
- > Retrovisori ripiegabili elettricamente (ZD04)
- > Sticker tetto "Anodised Bronze" (D3DC)





CITROËN C3 – EQUIPAGGIAMENTI DI SERIE

VERSIONI	CONTENUTI DI SERIE	COLORI CARROZZERIA, INTERNI E TETTO	CERCHI	OPZIONI	PACK	PNEUMATICI E CERCHI	DATI TECNICI	HOME PAGE
----------	--------------------	-------------------------------------	--------	---------	------	---------------------	--------------	-----------

SHINE

= C-SERIES +

- > Cerchi in lega 16" MATRIX (pneumatici 205/55 R16 V Ø 640 mm) (ZH55) su PureTech 83 S&S, PureTech 110 S&S, PureTech 110 S&S EAT6, BlueHDi 100 S&S
- > Cerchi in lega 16" HELLIX (pneumatici 205/55 R16 V MICHELIN Ø 640 mm) (ZH56) su PureTech 83 S&S neopatentati
- > Finitura pannelli porte in tessuto con cinghie «valigeria»
- > Pack color Black (WEGT)
- > Sensori di parcheggio posteriori (Al momento non disponibili. Selezionare l'opzionale UBOO per eliminazione del contenuto di serie)
- > Tetto Onyx Black (JD20)
- > Vetri posteriori oscurati (VD09)





CITROËN C3 – EQUIPAGGIAMENTI DI SERIE

VERSIONI	CONTENUTI DI SERIE	COLORI CARROZZERIA, INTERNI E TETTO	CERCHI	OPZIONI	PACK	PNEUMATICI E CERCHI	DATI TECNICI	 HOME PAGE
----------	--------------------	-------------------------------------	--------	---------	------	---------------------	--------------	---

ELLE

= SHINE +

- > Alzavetri posteriori elettrici (LE05)
- > Cerchi in lega 17" VECTOR (pneumatici 205/50 R17 T Ø 640 mm (ZH59))
- > Citroën Connect NAV DAB con touchscreen 7", sistema di navigazione con mappe Europa Citroën, bluetooth, SpeedCam (WL2K)
- > Interni specifici ELLE (2WFN)
- > Logo specifico ELLE
- > Pack color Blue Silver Mat (WEYP)
- > Retrocamera (Selezionare l'opzionale UB02 per eliminare il contenuto di serie sensori di parcheggio posteriori in quanto non disponibile. La vettura verrà prodotta solo con telecamera di retromarcia)
- > Sticker tetto ELLE (D3EL)
- > Volante in pelle con decoro cromato e comandi radio (VH37)

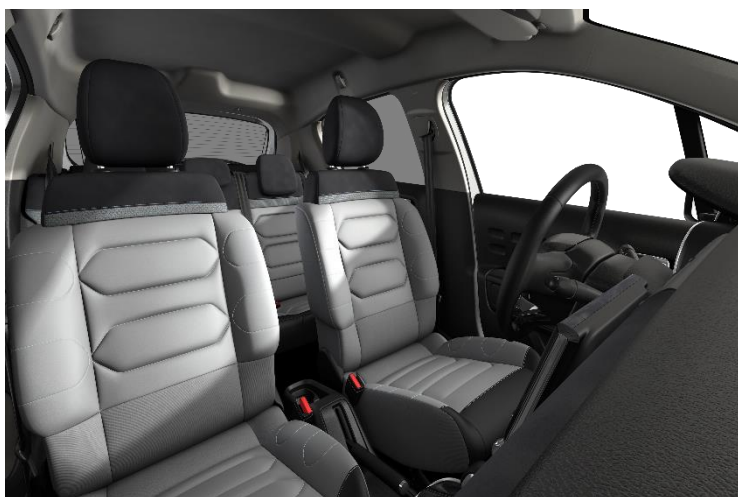



CITROËN C3 – COLORI CARROZZERIA, INTERNI E TETTO

VERSIONI	CONTENUTI DI SERIE	COLORI CARROZZERIA, INTERNI E TETTO	CERCHI	OPZIONI	PACK	PNEUMATICI E CERCHI	DATI TECNICI	HOME PAGE
----------	--------------------	-------------------------------------	--------	---------	------	---------------------	--------------	-----------

YOU !	
COLORE TETTO	
TINTA CARROZZERIA	OPAL WHITE
JD02	JD05
S	200€

YOU !
INTERNI
23FR
S

IVA incl.

COLORE CARROZZERIA	VERSIONI	CONTENUTI DI SERIE	PREZZO
	P0WP	POLAR WHITE Pastello	450€
	M0F4	STEEL GREY Metallizzato	700€
	M0VL	PLATINIUM GREY Metallizzato	700€
	M09V	NIGHT BLACK Metallizzato	700€
	M5VH	ROSSO ELIXIR Laccato	800€
M0EU	SOFT SAND Metallizzato	0€	



TESSUTO MICA - GREY -
Armonia Grey





CITROËN C3 – COLORI CARROZZERIA, INTERNI E TETTO

VERSIONI

 CONTENUTI
DI SERIE

 COLORI CARROZZERIA,
INTERNI E TETTO

CERCHI

OPZIONI

PACK

 PNEUMATICI E
CERCHI

 DATI
TECNICI

 HOME
PAGE

IVA incl.

C-SERIES

COLORE TETTO

TINTA CARROZZERIA

ONYX BLACK*

OPAL WHITE**

JD02

JD20

JD05

S

200€

200€

C-SERIES

INTERNI

23FR

 UKFL⁽¹⁾

 VOFC^(1/2)

S

300€

600€

COLORE CARROZZERIA	VERSIONI	CONTENUTI DI SERIE	PREZZO
COLORE CARROZZERIA	P0WP	POLAR WHITE Pastello	450€
	M0F4	STEEL GREY Metallizzato	700€
	M0VL	PLATINIUM GREY Metallizzato	700€
	M09V	NIGHT BLACK Metallizzato	700€
	M0EU	SOFT SAND Metallizzato	0€

 TESSUTO
MICA
- GREY -
Armonia Grey

 TESSUTO
HELLO
- EMERAUDE -
Armonia Emeraude

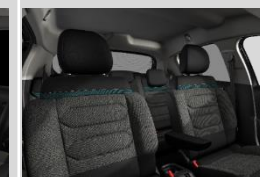
 TESSUTO
BRUMEO
- TEP ISABELLA -
Armonia Techwood

* Finitura montante posteriore Opal White. Conchiglie retrovisori Onyx Black ** Finiture in tinta tetto per: conchiglie retrovisori. Disponibile solo con tinta carrozzeria Night Black.

(1) Comprende decori sulla plancia, Bracciolo lato guidatore, Alzacristalli anteriori e posteriori elettrici sequenziali, Volante in pelle con decori nero brillante / «satin», Finitura pannelli porte in tessuto con cinghie «valigeria» e Profilo aeratori e quadro strumenti cromato
 (2) Comprende decori sulla plancia, Volante in pelle bi-colore con decori nero brillante / «satin», leva del freno a mano in pelle, appoggiatesta, tappetini anteriori e posteriori, pomello del cambio in pelle



CITROËN C3 – COLORI CARROZZERIA, INTERNI E TETTO

VERSIONI	CONTENUTI DI SERIE	COLORI CARROZZERIA, INTERNI E TETTO	CERCHI	OPZIONI	PACK	PNEUMATICI E CERCHI	DATI TECNICI	HOME PAGE
----------	--------------------	-------------------------------------	--------	---------	------	---------------------	--------------	-----------

COLORE TETTO				
SHINE				
TINTA CARROZZERIA	ONYX BLACK*	OPAL WHITE**	SPORT RED**	EMERAUDE**
JD02	JD20	JD05	JD15	JD26
0€	S	100€	100€	100€

IVA incl.

COLORE CARROZZERIA	POWP	POLAR WHITE Pastello	450€					
	M0F4	STEEL GREY Metallizzato	700€					
	M0VL	PLATINIUM GREY Metallizzato	700€					
	M09V	NIGHT BLACK Metallizzato	700€					
	M5VH	ROSSO ELIXIR Laccato	800€					
	M0WJ	SPRING BLUE Metallizzato	0€					
	M0EU	SOFT SAND Metallizzato	700€					

* Finitura montante posteriore Opal White. Conchiglie retrovisori Onyx Black

** Finiture in tinta tetto per: conchiglie retrovisori, finitura montante posteriore. Su Shine di serie in abbinamento alla tinta carrozzeria Night Black.

*** Su Shine in abbinamento alla tinta carrozzeria Night Black digitarlo per avere il tetto nero Onyx Black



CITROËN C3 – COLORI CARROZZERIA, INTERNI E TETTO

VERSIONI	CONTENUTI DI SERIE	COLORI CARROZZERIA, INTERNI E TETTO	CERCHI	OPZIONI	PACK	PNEUMATICI E CERCHI	DATI TECNICI	HOME PAGE
----------	--------------------	-------------------------------------	--------	---------	------	---------------------	--------------	-----------

INTERNI

SHINE

IVA incl.

23FR

 UKFL ⁽¹⁾

 VOFC ^(1/2)

S

200€

500€

TESSUTO MICA - GREY -
Armonia Grey

TESSUTO HELLO - EMERAUDE -
Armonia Emeraude

TESSUTO BRUMEO - TEP ISABELLA -
Armonia Techwood



COLORE CARROZZERIA

P0WP	POLAR WHITE Pastello	450€
M0F4	STEEL GREY Metallizzato	700€
M0VL	PLATINIUM GREY Metallizzato	700€
M09V	NIGHT BLACK Metallizzato	700€
M5VH	ROSSO ELIXIR Laccato	800€
M0WJ	SPRING BLUE Metallizzato	0€
M0EU	SOFT SAND Metallizzato	700€

- (1) Comprende decori sulla plancia, Bracciolo lato guidatore, Alzacristalli anteriori e posteriori elettrici sequenziali, Volante in pelle con decori nero brillante /«satin», Finitura pannelli porte in tessuto con cinghie «valigeria» e Profilo aeratori e quadro strumenti cromato
- (2) Comprende decori sulla plancia, Volante in pelle bi-colore con decori nero brillante /«satin», leva del freno a mano in pelle, appoggiagomito, tappetini anteriori e posteriori, pomello del cambio in pelle



CITROËN C3 – COLORI CARROZZERIA, INTERNI E TETTO

VERSIONI	CONTENUTI DI SERIE	COLORI CARROZZERIA, INTERNI E TETTO	CERCHI	OPZIONI	PACK	PNEUMATICI E CERCHI	DATI TECNICI	HOME PAGE
----------	--------------------	-------------------------------------	--------	---------	------	---------------------	--------------	-----------

ELLE	
COLORE TETTO	
ONYX BLACK	OPAL WHITE*
JD20	JD05
S	100€

ELLE
INTERNI
2WFN
S

IVA incl.

COLORE CARROZZERIA	POWP	POLAR WHITE Pastello	0€
	M0F4	STEEL GREY Metallizzato	700€
	M0VL	PLATINIUM GREY Metallizzato	700€
	M09V	NIGHT BLACK Metallizzato	700€
	M0EU	SOFT SAND Metallizzato	700€



TESSUTO LIGHT PRUSSIAN GREY
/ALCANTARA
- ELLE -







* Di serie in abbinamento al colore carrozzeria Night Black (M09V)

* Non compatibile con colore carrozzeria Polar White (POWP)

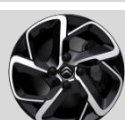

CITROËN C3 – CERCHI

VERSIONI	CONTENUTI DI SERIE	COLORI CARROZZERIA, INTERNI E TETTO	CERCHI	OPZIONI	PACK	PNEUMATICI E CERCHI	DATI TECNICI	 HOME PAGE
----------	--------------------	-------------------------------------	--------	---------	------	---------------------	--------------	---

			IVA escl.	IVA incl.	YOU !	C-SERIES	SHINE	ELLE	Note
ZH6Q	COPRICERCHI 15" ARROW		0€	S	●	-	-	-	Pneumatici 185/65 R15 Ø 620mm.
ZH7T	COPRICERCHI 16" STEEL & STYLE		0€	S	-	●	-	-	Pneumatici 205/55 R16 Ø 640mm.
ZH55	CERCHI IN LEGA 16" MATRIX		0€	S	-	-	●	-	Pneumatici 205/55 R16 Ø 640 mm. Di serie su Shine PureTech 83 S&S, PureTech 110 S&S, PureTech 110 S&S EAT6, BlueHDi 100 S&S
ZH56	CERCHI IN LEGA 16" HELLIX DIAMANTATI		0€	S	-	-	●	-	Pneumatici 205/55 R16 Ø 640 mm. Di serie su Shine PureTech 83 S&S neopatentati
			245,90€	300€	-	○	-	-	
ZH59	CERCHI IN LEGA 17" VECTOR DIAMANTATI		245,90€	300€	-	-	○	●	Pneumatici 205/50 R17 Ø 640 mm. Comprende ruota di scorta. Non catenabili.
RS19	PREDISPOSIZIONE AL RUOTINO DI SCORTA		40,98€	50€	○	○	○	-	Necessario ordinare l'opzionale per permettere l'installazione del kit ruotino di scorta, il quale è ordinabile tramite Post Vendita.
RS03	RUOTA DI SCORTA 15"		0€	S	-	-	-	●	



CITROËN C3 – OPZIONI

VERSIONI	CONTENUTI DI SERIE	COLORI CARROZZERIA, INTERNI E TETTO	CERCHI	OPZIONI	PACK	PNEUMATICI E CERCHI	DATI TECNICI	HOME PAGE
----------	--------------------	-------------------------------------	--------	---------	------	---------------------	--------------	-----------

VERSIONI	CONTENUTI DI SERIE	IVA escl.	IVA incl.	YOU !	C-SERIES	SHINE	ELLE	Note
WEGS	ELIMINAZIONE AIRBUMP	0€	0€	-	-	○	-	
UB00	ELIMINAZIONE SENSORI POSTERIORI	-81,97€	-100€	-	-	○	-	> Selezionando questo opzionale la vettura verrà prodotta senza il contenuto di serie "sensori posteriori"
UB02	SOLO TELECAMERA DI RETROMARCIA	40,98€	50€	-	-	○	-	> Selezionando questo opzionale la vettura verrà prodotta solo con telecamera di retromarcia, ma senza il contenuto di serie "sensori posteriori"
		-81,97€	-100€	-	-	-	○	
YD04	KEYLESS ACCESS&START	163,93€	200€	-	-	○	○	Comprende alzacrystalli posteriori elettrici.
D403	ACTIVE SAFETY BRAKE	163,93€	200€	-	○	○	○	> Driver Attention Alert > Allerta rischio collisione > Commutazione automatica dei fari > Retrovisore elettrocromatico
VD09	VETRI POSTERIORI OSCURATI	122,95€	150€	-	○	●	●	
LE05	ALZAVETRI POSTERIORI ELETTRICI	81,97€	100€	-	-	○	-	Non compatibile con interni Tessuto Hello Emeraude (UKFL) e Tessuto Brumeo Tep Isabella (VOFC)



CITROËN C3 – OPZIONI

VERSIONI	CONTENUTI DI SERIE	COLORI CARROZZERIA, INTERNI E TETTO	CERCHI	OPZIONI	PACK	PNEUMATICI E CERCHI	DATI TECNICI	HOME PAGE
----------	--------------------	-------------------------------------	--------	---------	------	---------------------	--------------	-----------

		IVA escl.	IVA incl.	YOU !	C-SERIES	SHINE	ELLE	Note
NA01	SEDILI RISCALDATI	163,93€	200€	○	○	○	○	Non disponibile per versione C-SERIES PureTech 83 S&S Neopatentati
D3CO	STICKERS RED	114,75 €	140€	-	-	○	-	
D3CP	STICKERS EMERAUDE	114,75 €	140€	-	-	○	-	
D3CQ	STICKERS TECHWOOD	114,75 €	140 €	-	-	○	-	



CITROËN C3 – PACK

VERSIONI	CONTENUTI DI SERIE	COLORI CARROZZERIA, INTERNI E TETTO		CERCHI	OPZIONI	PACK	PNEUMATICI E CERCHI	DATI TECNICI	HOME PAGE
----------	--------------------	-------------------------------------	--	--------	---------	------	---------------------	--------------	-----------

		IVA escl.	IVA incl.	YOU !	C-SERIES	SHINE	ELLE	Note
WEGT	PACK COLOR BLACK	81,97 €	100€	-	○	●	-	Comprende Dettaglio Airbump bianco e Profilo fari fendinebbia nero
WEGY	PACK COLOR WHITE 	81,97 €	100€	-	○	○	-	Comprende Dettaglio Airbump e Profilo fari fendinebbia bianchi
WEGX	PACK COLOR EMERAUDE 	81,97 €	100€	-	○	○	-	Comprende Dettaglio Airbump e Profilo fari fendinebbia smeraldo. Incompatibile con tinta carrozzeria Rosso Elixir M5VH e tinta tetto Sport Red JD15.
WEGW	PACK COLOR RED 	81,97 €	100€	-	○	○	-	Comprende Dettaglio Airbump e Profilo fari fendinebbia rossi. Incompatibile con tinte carrozzeria Rosso Elixir M5VH, Spring Blue M0W) e tinta tetto Emeraude JD26.

KIT TRASFORMAZIONE AUTOCARRO

Vedi inforete n. 119318	TRASFORMAZIONE AUTOCARRO by Focaccia Group (Omologazione N1/Autocarro 4 posti)	1100€	1342€	○	○	○	○	○	○
-------------------------	--	-------	-------	---	---	---	---	---	---



CITROËN C3 – PNEUMATICI E CERCHI

VERSIONI	CONTENUTI DI SERIE	COLORI CARROZZERIA, INTERNI E TETTO	CERCHI	OPZIONI	PACK	PNEUMATICI E CERCHI	DATI TECNICI	HOME PAGE
----------	--------------------	-------------------------------------	--------	---------	------	---------------------	--------------	-----------



HOME PAGE

BENZINA														DIESEL					
PureTech 83 S&S				PureTech 83 S&S NEOPATENTATI				PureTech 110 S&S				PureTech 110 S&S EAT6				BlueHDi 100 S&S			
TIPO VARIANTE VERSIONE (TVV)																			

SXHMRV					SXHNPZ					SXHNPY			SXYHTU		
--------	--	--	--	--	--------	--	--	--	--	--------	--	--	--------	--	--

DIAMETRO	CODICE	NOME	IMMAGINE	MISURA PNEUMATICI	/BAXS	/AMXS		/BAXSM	/AMXS	/AMXSM	/AMXS		/AAXS	/AMXS	/AAXS	/BAXS	/AMXS	
----------	--------	------	----------	-------------------	-------	-------	--	--------	-------	--------	-------	--	-------	-------	-------	-------	-------	--

COPRICERCHI

15"	ZH6Q	ARROW		185/65 R15	●	-	-	●	-	-	-	-	-	-	-	●	-	-
					YOU	C-SERIES	SHINE	YOU	C-SERIES	SHINE	C-SERIES	SHINE	ELLE	SHINE	ELLE	YOU	C-SERIES	SHINE
16"	ZH7T	3D		205/55 R16	-	●	-	-	●	-	●	-	-	-	-	-	●	-
					YOU	C-SERIES	SHINE	YOU	C-SERIES	SHINE	C-SERIES	SHINE	ELLE	SHINE	ELLE	YOU	C-SERIES	SHINE

CERCHI IN LEGA

16"	ZH55	MATRIX		205/55 R16	-	-	●	-	-	-	●	-	●	-	-	-	-	●
					YOU	C-SERIES	SHINE	YOU	C-SERIES	SHINE	C-SERIES	SHINE	ELLE	SHINE	ELLE	YOU	C-SERIES	SHINE
16"	ZH56	HELLIX		205/55 R16	-	○	-	-	○	●	○	-	-	-	-	-	○	-
					YOU	C-SERIES	SHINE	YOU	C-SERIES	SHINE	C-SERIES	SHINE	ELLE	SHINE	ELLE	YOU	C-SERIES	SHINE
17"	ZH59	VECTOR		205/50 R17	-	-	○	-	-	○	-	○	●	○	●	-	-	○
					YOU	C-SERIES	SHINE	YOU	C-SERIES	SHINE	C-SERIES	SHINE	ELLE	SHINE	ELLE	YOU	C-SERIES	SHINE



CITROËN C3 – DIMENSIONI E DATI TECNICI

VERSIONI	CONTENUTI DI SERIE	COLORI CARROZZERIA, INTERNI E TETTO	CERCHI	OPZIONI	PACK	PNEUMATICI E CERCHI	DATI TECNICI	HOME PAGE
----------	--------------------	-------------------------------------	--------	---------	------	---------------------	--------------	-----------

	BENZINA					DIESEL			
	PureTech 83 S&S	PureTech 83 S&S NEO			PureTech 110 S&S	PureTech 110 S&S EAT6	BlueHDi 100 S&S		
MOTORE									
Normativa antinquinamento	Euro 6.2D ISC-FCM					Euro 6.2D ISC-FCM			
Tipo	Benzina Iniezione elettronica					Turbo Diesel Common Rail			
Stop& Start	Stop&Start			Stop&Start	Stop&Start	Stop&Start			
Cavalli fiscali - cv	14			14	14	16			
N° di cilindri - n° di valvole	3 - 12			3 - 12	3 - 12	4 - 16			
Cilindrata - cm ³	1199			1199	1199	1499			
Alésaggio corsa - mm	75 x 90,5			75 x 90,5	75 x 90,5	75 x 84,8			
Potenza CEE - kW (cv) a giri/mn	61 (83) a 5.750			81 (110) a 5.500	81 (110) a 5.500	75 (102) a 3.750			
Coppia CEE - Nm a giri/mn	110 a 3.000			230 a 1.750	230 a 1.750	250 a 1.750			
CAMBIO									
	Manuale a 5 rapporti				Manuale a 6 rapporti	Automatico EAT6	Manuale a 6 rapporti		
STERZO									
Diametro di sterzata tra marciapiedi - m	10,9								
FRENI									
Anteriori	A disco ventilati 266x22 mm								
Posteriori	A tamburo			A disco 249x9 mm			A disco 249x9 mm		
SOSPENSIONI									
Anteriori	Ruote indipendenti, assale pseudo Mac Pherson con bracci inferiori triangolati, molle elicoidali, ammortizzatori idraulici telescopici e barre antirollio								
Posteriori	Ruote indipendenti, traversa deformabile con barra stabilizzatrice								
DIMENSIONI/VOLUMI									
Lunghezza - mm	3996								
Larghezza/larghezza con specchietti - mm.	1749/2007								
Altezza - mm.	1474								
Passo - mm.	2539								
Numero Posti	5								
Volume del bagagliaio - dm ³	300								
PNEUMATICI									
	185/65 R15 86 T 205/55 R16 86 H	205/55 R16 86 H	185/65 R15 86 T	205/55 R16 86 H	205/55 R16 86 H	195/65 R15 86 H 205/55 R16 86 H 205/50 R17 86 V	195/65 R15 86 H 205/55 R16 86 H 205/50 R17 86 V	185/65 R15 86 T	205/55 R16 86 H 205/50 R17 86 V
MASSE									
Tara con conducente compreso	1055	1055	1125	1055	1128	1165	1165	1161	1165
Rapporto potenza / tara - kW/t	57,82	57,82	54,22	57,82	54,08	69,53	69,53	64,60	64,38
Massa complessiva a pieno carico	1500	1540	1500	1540	1540	1570	1610	1605	1645
Peso massimo rimorchiabile - Kg. con freno	450	450	450	450	450	600	450	600	600
PRESTAZIONI									
Velocità massima km/h	166	166	166	166	166	198	193	188	188
CONSUMI/EMISSIONI WLTP									
Comb. Low - l/100 km	5,207	5,207	5,207	5,248	5,248	5,166	5,632	4,003	4,003
Comb. High - l/100 km	5,827	5,827	5,827	5,697	5,697	5,605	6,340	4,777	4,777
CO ₂ Comb. Low - g/km	117,69	118,12	117,69	118,12	118,12	116,40	127,05	104,89	104,89
CO ₂ Comb. High - g/km	131,78	128,16	131,78	128,16	128,16	126,23	142,94	125,24	125,24

I dati relativi ai consumi di carburante e alle emissioni di CO₂ riportati in tabella si riferiscono ai valori omologati secondo la regolamentazione Europea applicabile a tutti i costruttori e a tutti i veicoli venduti in Europa. Tali valori possono non essere rappresentativi delle emissioni di CO₂ e dei consumi effettivi, i quali dipendono da molteplici fattori relativi, a titolo esemplificativo e non esaustivo, allo stile di guida del conducente, alle condizioni atmosferiche e stradali, allo stato, alle dotazioni e al carico del veicolo.



CITROËN C3 – DIMENSIONI E DATI TECNICI

VERSIONI	CONTENUTI DI SERIE	COLORI CARROZZERIA, INTERNI E TETTO	CERCHI	OPZIONI	PACK	PNEUMATICI E CERCHI	DATI TECNICI	HOME PAGE
----------	--------------------	-------------------------------------	--------	---------	------	---------------------	--------------	-----------



CITROËN C3 – SOLO SELLING ONLINE





CITROËN C3 – PREZZI

VERSIONI	CONTENUTI DI SERIE	COLORI CARROZZERIA E INTERNI	COLORI CARROZZERIA E TETTO	CERCHI	OPZIONI	PACK	PNEUMATICI E CERCHI	DATI TECNICI	HOME PAGE
----------	--------------------	------------------------------	----------------------------	--------	---------	------	---------------------	--------------	-----------

MESSA SU STRADA: € 815

	Normativa	CV Fiscali	kw	Neo patentati	CO ₂ (g/km) WLTP LOW - HIGH	YOU !	FEEL	FEEL PACK	SHINE	SHINE PACK	C-SERIES
BENZINA											
PureTech 83 S&S	Euro 6.4	14	61	<input checked="" type="checkbox"/>	117,69 - 131,78 *		€ 19.250,00 € 15.110,66 1CB6A5HM9JB00A50	€ 20.000,00 € 15.725,41 1CB6A5KM9JB00A50	€ 20.750,00 € 16.340,16 1CB6A5NM9JB00A50		
PureTech 83 S&S	Euro 6.4	14	61		117,69 - 131,78 *	€ 19.000,00 € 14.905,74 1CB6A5HM9JB0B451	€ 19.750,00 € 15.520,49 1CB6A5KM9JB0A051	€ 20.500,00 € 16.135,25 1CB6A5NM9JB0A051	€ 22.000,00 € 17.364,75 1CB6A5RM9JB0A051	€ 20.500,00 € 16.135,25 1CB6A5KM9JB0E053	
PureTech 110 S&S	Euro 6.4	14	81		116,40 - 126,23 *		€ 21.250,00 € 16.750,00 1CB6A5KL5KB0A051	€ 22.000,00 € 17.364,75 1CB6A5NL5KB0A051	€ 23.500,00 € 18.594,26 1CB6A5RL5KB0A051		
PureTech 110 S&S EAT6	Euro 6.4	14	81		127,05 - 142,94 *			€ 23.500,00 € 18.594,26 1CB6A5NL5QB0A051	€ 25.000,00 € 19.823,77 1CB6A5RL5QB0A051		
DIESEL											
BlueHDi 100 S&S	Euro 6.2	16	75		104,89 - 125,24 *		€ 21.500,00 € 16.954,92 1CB6A5HMNKBOA051	€ 22.250,00 € 17.569,67 1CB6A5KMNKBOA051	€ 23.000,00 € 18.184,43 1CB6A5NMNKBOA051	€ 24.500,00 € 19.413,93 1CB6A5RMNKBOA051	€ 23.000,00 € 18.184,43 1CB6A5KMNKBOE053

*Dati tecnici in corso d'omologazione



CITROËN C3 – EQUIPAGGIAMENTI DI SERIE

VERSIONI	CONTENUTI DI SERIE	COLORI CARROZZERIA E INTERNI	COLORI CARROZZERIA E TETTO	CERCHI	OPZIONI	PACK	PNEUMATICI E CERCHI	DATI TECNICI	HOME PAGE
----------	--------------------	------------------------------	----------------------------	--------	---------	------	---------------------	--------------	-----------

FEEL

- | | | |
|--|---|---|
| <ul style="list-style-type: none"> > 3 appoggiatesta posteriori > ABS + ripartitore elettronico di frenata + aiuto alla frenata d'emergenza > Airbag frontali, laterali e a tendina > Alzacristalli elettrici anteriori > ASL Video - Avviso di superamento involontario delle linee di carreggiata > Chiusura centralizzata con telecomando > Coffee Break Alert: rilevatore di stanchezza > Conchiglie dei retrovisori Onyx Black > Computer di bordo > Citroën Eco LED > ESP > Fari posteriori effetto 3D > Fissaggi Isofix sui sedili posteriori > Hill Assist | <ul style="list-style-type: none"> > Kit di riparazione pneumatici > Maniglie porte esterne in tinta carrozzeria > Presa 12V anteriore > Plancia Lama > Radio MP3 DAB con comandi al volante e 4 altoparlanti Bluetooth®, presa USB > Regolatore e limitatore di velocità > Riconoscimento dei limiti di velocità > Rilevatore bassa pressione pneumatici > Sedile posteriore frazionabile 1/3 + 2/3 > Sedile conducente regolabile in altezza > Spia cinture non allacciate passeggeri posteriori > Volante regolabile in altezza/profondità | <ul style="list-style-type: none"> > Citroën LED diurni > Climatizzatore manuale > Copricerchi 15" ARROW (pneumatici 185/65 R15 Ø 620mm) > Plancia Nero Brillante con profilo «satin» > Profili passaruota di colore nero > Retrovisori riscaldabili e regolabili elettricamente > Volante con decori «satin» |
|--|---|---|





CITROËN C3 – EQUIPAGGIAMENTI DI SERIE

VERSIONI	CONTENUTI DI SERIE	COLORI CARROZZERIA E INTERNI	COLORI CARROZZERIA E TETTO	CERCHI	OPZIONI	PACK	PNEUMATICI E CERCHI	DATI TECNICI	HOME PAGE
----------	--------------------	------------------------------	----------------------------	--------	---------	------	---------------------	--------------	-----------

YOU !

= FEEL +

- > Fari Fendinebbia (PR01)
- > Pack Color White (WEYN)
- > Conchiglie specchietti retrovisori in colore bianco (Y142)
- > Finitura montante posteriore White
- > Logo specifico "YOU !" posizionato sotto gli specchietti retrovisori
- > Interni in Tessuto Mica Grey (23FR) Armonia Grey





CITROËN C3 – EQUIPAGGIAMENTI DI SERIE

VERSIONI	CONTENUTI DI SERIE	COLORI CARROZZERIA E INTERNI	COLORI CARROZZERIA E TETTO	CERCHI	OPZIONI	PACK	PNEUMATICI E CERCHI	DATI TECNICI	HOME PAGE
----------	--------------------	------------------------------	----------------------------	--------	---------	------	---------------------	--------------	-----------

FEEL PACK

= FEEL +

- > 6 altoparlanti
- > Airbump
- > Climatizzatore automatico con filtro antipolline a carboni attivi
- > Copricerchi 16" Steel & Style 3D (pneumatici 205/55 R16 Ø 640mm)
- > Fari Fendinebbia
- > Profilo fendinebbia Onyx Black
- > Touch Pad 7" DAB con funzione Mirror Screen





CITROËN C3 – EQUIPAGGIAMENTI DI SERIE

VERSIONI	CONTENUTI DI SERIE	COLORI CARROZZERIA E INTERNI	COLORI CARROZZERIA E TETTO	CERCHI	OPZIONI	PACK	PNEUMATICI E CERCHI	DATI TECNICI	HOME PAGE
----------	--------------------	------------------------------	----------------------------	--------	---------	------	---------------------	--------------	-----------

C-SERIES

= FEEL PACK +



- > Retrovisori ripiegabili elettricamente
- > Accensione automatica dei fari + funzione Follow me home
- > Alzacristalli anteriori e posteriori elettrici sequenziali
- > Cerchi in lega 16" MATRIX (pneumatici 205/55 R16 Ø 640mm)
- > Sensori di parcheggio posteriori (Al momento non disponibili. Selezionare l'opzionale UBOO per eliminazione del contenuto di serie)
- > Tergicristallo automatico con sensore pioggia
- > Vetri posteriori e lunotto oscurati
- > Pack color "Anodised Bronze" (WEYO)
- > Sticker tetto "Anodised Bronze" (D3DC)
- > Badge laterale C-Series (MPFO)
- > Interni di serie in Tessuto Mica - Grey - Armonia Grey (23FR)

OPZIONI GRATUITE:

- > Tetto Onyx Black (JD04)





CITROËN C3 – EQUIPAGGIAMENTI DI SERIE

VERSIONI	CONTENUTI DI SERIE	COLORI CARROZZERIA E INTERNI	COLORI CARROZZERIA E TETTO	CERCHI	OPZIONI	PACK	PNEUMATICI E CERCHI	DATI TECNICI	HOME PAGE
----------	--------------------	------------------------------	----------------------------	--------	---------	------	---------------------	--------------	-----------

SHINE

= FEEL PACK +

- > Accensione automatica dei fari + funzione Follow me home
- > Alzacristalli anteriori elettrici sequenziali
- > Copricerchi 16" Steel & Style 3D (pneumatici 205/55 R16 Ø 640mm)
- > Dettaglio Airbump e finitura montante posteriore Opal White
- > Finitura montante centrale Nero Lucido se presente VD09 (vetri posteriori oscurati).
- > Finitura pannelli porte in tessuto con cinghie «valigeria»
- > Plafoniera con luci di lettura
- > Retrovisori ripiegabili elettricamente
- > **Sensori di parcheggio posteriori (Al momento non disponibili. Selezionare l'opzionale UBOO per eliminazione del contenuto di serie)**
- > Tetto Onyx Black
- > Tergicristallo automatico con sensore pioggia





CITROËN C3 – EQUIPAGGIAMENTI DI SERIE

VERSIONI	CONTENUTI DI SERIE	COLORI CARROZZERIA E INTERNI	COLORI CARROZZERIA E TETTO	CERCHI	OPZIONI	PACK	PNEUMATICI E CERCHI	DATI TECNICI	HOME PAGE
----------	--------------------	------------------------------	----------------------------	--------	---------	------	---------------------	--------------	-----------

SHINE PACK

= SHINE +

- > Alzavetri posteriori elettrici
- > Cerchi in lega 17" VECTOR DIAMANTATI
- > Pack Navigation DAB:
 - Sistema di navigazione con mappe Europa Citroën Connect Nav
 - SpeedCam
- > Retrocamera (Selezionare l'opzionale UB02 per eliminare il contenuto di serie sensori di parcheggio posteriori in quanto non disponibile. La vettura verrà prodotta solo con telecamera di retromarcia)
- > Retrovisore elettrocromatico
- > Vetri posteriori oscurati





CITROËN C3 – COLORI CARROZZERIA E RIVESTIMENTI INTERNI

VERSIONI	CONTENUTI DI SERIE	COLORI CARROZZERIA E INTERNI	COLORI CARROZZERIA E TETTO	CERCHI	OPZIONI	PACK	PNEUMATICI E CERCHI	DATI TECNICI	HOME PAGE
		INTERNI							
		FEEL/FEEL PACK/ SHINE/SHINE PACK			FEEL/FEEL PACK/SHINE/SHINE PACK				
		23FR			UKFL ⁽¹⁾		VOFC ^(1/2)		
		S			300€/300€/200€/0€		600€/600€/500€/0€		
		IVA incl.		TESSUTO MICA - GREY - Armonia Grey			TESSUTO HELLO - EMERAUDE - Armonia Emeraude		TESSUTO BRUMEO - TEP ISABELLA - Armonia Techwood
COLORE CARROZZERIA	P0WP	POLAR WHITE Pastello	450€						
	M0F4	STEEL GREY Metallizzato	700€						
	M0VL	PLATINIUM GREY Metallizzato	700€						
	M09V	NIGHT BLACK Metallizzato	700€						
	M5VH	ROSSO ELIXIR Laccato	800€						
	M0WJ	SPRING BLUE Metallizzato	0€						
	M0EU	SOFT SAND Metallizzato	700€						

- (1) Comprende decori sulla plancia, Bracciolo lato guidatore, Alzacristalli anteriori e posteriori elettrici sequenziali, Volante in pelle con decori nero brillante /«satin», Finitura pannelli porte in tessuto con cinghie «valigeria» e Profilo aeratori e quadro strumenti cromato
- (2) Comprende decori sulla plancia, Volante in pelle bi-colore con decori nero brillante /«satin», leva del freno a mano in pelle, appoggiagomito, tappetini anteriori e posteriori, pomello del cambio in pelle



CITROËN C3 – COLORI CARROZZERIA E TETTO

VERSIONI	CONTENUTI DI SERIE	COLORI CARROZZERIA E INTERNI	COLORI CARROZZERIA E TETTO	CERCHI	OPZIONI	PACK	PNEUMATICI E CERCHI	DATI TECNICI	HOME PAGE
----------	--------------------	------------------------------	----------------------------	--------	---------	------	---------------------	--------------	-----------

COLORE TETTO					
FEEL/ F.PACK	SHINE/ S.PACK	FEEL PACK/SHINE/SHINE PACK			
TINTA CARROZZERIA	ONYX BLACK*	OPAL WHITE**	SPORT RED**	EMERAUDE**	
JD02	JD04	JD05	JD15	JD26	
IVA incl. S	0€***	200€/S/S	200€/100€/100€	200€/100€/100€	200€/100€/100€

COLORE CARROZZERIA	P0WP	POLAR WHITE Pastello	450€					
	M0F4	STEEL GREY Metallizzato	700€					
	M0VL	PLATINIUM GREY Metallizzato	700€					
	M09V	NIGHT BLACK Metallizzato	700€					
	M5VH	ROSSO ELIXIR Laccato	800€					
	M0WJ	SPRING BLUE Metallizzato	0€					
	M0EU	SOFT SAND Metallizzato	700€					

* Finitura montante posteriore Opal White. Conchiglie retrovisori Onyx Black

** Finiture in tinta tetto per: conchiglie retrovisori, finitura montante posteriore. Su Shine e Shine Pack di serie in abbinamento alla tinta carrozzeria Night Black.

*** Su Shine e Shine Pack, in abbinamento alla tinta carrozzeria Night Black digitarlo per avere il tetto nero Onyx Black



CITROËN C3 – COLORI CARROZZERIA E TETTO

VERSIONI	CONTENUTI DI SERIE	COLORI CARROZZERIA E INTERNI	COLORI CARROZZERIA E TETTO	CERCHI	OPZIONI	PACK	PNEUMATICI E CERCHI	DATI TECNICI	HOME PAGE
----------	--------------------	------------------------------	----------------------------	--------	---------	------	---------------------	--------------	-----------

YOU !
COLORE TETTO
TINTA CARROZZERIA
JD02
S

YOU !
INTERNI
23FR
S

IVA incl.

COLORE CARROZZERIA

P0WP	POLAR WHITE Pastello	450€
M0F4	STEEL GREY Metallizzato	700€
M0VL	PLATINIUM GREY Metallizzato	700€
M09V	NIGHT BLACK Metallizzato	700€
M5VH	ROSSO ELIXIR Laccato	800€
M0EU	SOFT SAND Metallizzato	0€



TESSUTO
MICA - GREY -
Armonia Grey





CITROËN C3 – COLORI CARROZZERIA E TETTO

VERSIONI	CONTENUTI DI SERIE	COLORI CARROZZERIA E INTERNI	COLORI CARROZZERIA E TETTO	CERCHI	OPZIONI	PACK	PNEUMATICI E CERCHI	DATI TECNICI	HOME PAGE
----------	--------------------	------------------------------	----------------------------	--------	---------	------	---------------------	--------------	-----------



IVA incl.

C-SERIES		
COLORE TETTO		
TINTA CARROZZERIA	ONYX BLACK*	OPAL WHITE**
JD02	JD04	JD05
S	0€	0€

C-SERIES
INTERNI
23FR
S

COLORE CARROZZERIA	VERSIONI	DESCRIZIONE	PREZZO
POWP	POLAR WHITE	Pastello	450€
M0F4	STEEL GREY	Metallizzato	700€
M0VL	PLATINIUM GREY	Metallizzato	700€
M09V	NIGHT BLACK	Metallizzato	700€
M0EU	SOFT SAND	Metallizzato	0€



TESSUTO MICA - GREY -
Armonia Grey







* Finitura montante posteriore Opal White. Conchiglie retrovisori Onyx Black

** Finiture in tinta tetto per: conchiglie retrovisori. Disponibile solo con tinta carrozzeria Night Black.



CITROËN C3 – CERCHI

VERSIONI	CONTENUTI DI SERIE	COLORI CARROZZERIA E INTERNI	COLORI CARROZZERIA E TETTO	CERCHI	OPZIONI	PACK	PNEUMATICI E CERCHI	DATI TECNICI	 HOME PAGE
----------	--------------------	------------------------------	----------------------------	--------	---------	------	---------------------	--------------	---

VERSIONI	CONTENUTI DI SERIE	COLORI CARROZZERIA E INTERNI	COLORI CARROZZERIA E TETTO	IVA escl.	IVA incl.	YOU !	FEEL	FEEL PACK	SHINE	SHINE PACK	C-SERIES	Note
ZH6Q	COPRICERCHI 15" ARROW		0€	S		●	●	-	-	-	-	Pneumatici 185/65 R15 Ø 620mm.
ZH7T	COPRICERCHI 16" STEEL & STYLE		0€	S		-	-	●	●	-	-	Pneumatici 205/55 R16 Ø 640mm.
ZH55	CERCHI IN LEGA 16" MATRIX		122,95€	150€		-	-	-	○	-	●	Pneumatici 205/55 R16 Ø 640 mm.
			0€	0€					-	○		
ZH56	CERCHI IN LEGA 16" HELLIX DIAMANTATI		163,93€	200€		-	-	-	○	-	-	Pneumatici 205/55 R16 Ø 640 mm.
ZH59	CERCHI IN LEGA 17" VECTOR DIAMANTATI		0€	0€		-	-	-	-	●	-	Pneumatici 205/50 R17 Ø 640 mm. Comprende ruota di scorta. Non catenabili.
RS19	PREDISPOSIZIONE AL RUOTINO DI SCORTA		40,98€	50€		○	○	○	○	○	○	Necessario ordinare l'opzionale per permettere l'installazione del kit ruotino di scorta, il quale è ordinabile tramite Post Vendita.
RS03	RUOTA DI SCORTA 15"		0€	S		-	-	-	-	●	-	Di serie solo su SHINE PACK in motorizzazione PureTech 110 S&S e PureTech 110 S&S EAT6



CITROËN C3 – OPZIONI

VERSIONI	CONTENUTI DI SERIE	COLORI CARROZZERIA E INTERNI	COLORI CARROZZERIA E TETTO	CERCHI	OPZIONI	PACK	PNEUMATICI E CERCHI	DATI TECNICI	HOME PAGE
----------	--------------------	------------------------------	----------------------------	--------	---------	------	---------------------	--------------	-----------

		IVA escl.	IVA incl.	YOU !	FEEL	FEEL PACK	SHINE	SHINE PACK	C-SERIES	Note
WEGS	ELIMINAZIONE AIRBUMP	0€	0€	-	-	○	○	○	-	
UB00	ELIMINAZIONE SENSORI POSTERIORI	-81,97 €	-100€	-	-	-	○	-	○	> Selezionando questo opzionale la vettura verrà prodotta senza il contenuto di serie "sensori posteriori"
YD04	KEYLESS ACCESS&START	163,93 €	200 €	-	-	-	○	○	-	Comprende alzacristalli posteriori elettrici.
UB02	SOLO TELECAMERA DI RETROMARCIA	-81,97 €	-100€	-	-	-	-	○	-	> Selezionando questo opzionale la vettura verrà prodotta solo con telecamera di retromarcia, ma senza il contenuto di serie "sensori posteriori"
UB09	TELECAMERA DI RETROMARCIA	122,95 €	150 €	-	-	-	-	●	-	
D403	ACTIVE SAFETY BRAKE	163,93€	200 €	-	-	-	○	○	○	> Driver Attention Alert > Allerta rischio collisione > Commutazione automatica dei fari > Retrovisore elettrocromatico
ZD04	RETROVISORI RIPIEGABILI ELETTRICAMENTE	81,97 €	100€	-	-	○	●	●	●	



CITROËN C3 – OPZIONI

VERSIONI	CONTENUTI DI SERIE	COLORI CARROZZERIA E INTERNI	COLORI CARROZZERIA E TETTO	CERCHI	OPZIONI	PACK	PNEUMATICI E CERCHI	DATI TECNICI	HOME PAGE
----------	--------------------	------------------------------	----------------------------	--------	---------	------	---------------------	--------------	-----------

		IVA escl.	IVA incl.	YOU !	FEEL	FEEL PACK	SHINE	SHINE PACK	C-SERIES	Note
VD09	VETRI POSTERIORI OSCURATI	122,95€	150€	-	-	○	○	●	●	
LE05	ALZAVETRI POSTERIORI ELETTRICI	81,97 €	100€	-	-	-	○	●	●	Non compatibile con interni Tessuto Hello Emeraude (UKFL) e Tessuto Brumeo Tep Isabella (VOFC)
NA01	SEDILI RISCALDATI	163,93€	200€	○	-	○	-	○	○	Non disponibile per versione FEEL PACK PureTech 83 S&S Neopatentati
NB08	PACK VISIBILITÀ	204,92 €	250 €	-	-	-	●	●	●	<ul style="list-style-type: none"> > Accensione automatica dei fari + funzione Follow me home > Tergicristallo automatico con sensore pioggia Incompatibile con Pack Navigation J4XZ o WL2K+YR07
L701	ConnectedCAM Citroën™	409,83€	500€	-	-	-	-	○	-	

NUOVA CITROËN C3 – KIT TRASFORMAZIONE AUTOCARRO

Vedi inforete n. 119318	TRASFORMAZIONE AUTOCARRO by Focaccia Group (Omologazione N1/Autocarro 4 posti)	1100€	1342€	○	○	○	○	○	○	
--------------------------------	--	-------	--------------	---	---	---	---	---	---	--





CITROËN C3 – OPZIONI

VERSIONI	CONTENUTI DI SERIE	COLORI CARROZZERIA E INTERNI	COLORI CARROZZERIA E TETTO	CERCHI	OPZIONI	PACK	PNEUMATICI E CERCHI	DATI TECNICI	 HOME PAGE
----------	--------------------	------------------------------	----------------------------	--------	---------	------	---------------------	--------------	---

		IVA escl.	IVA incl.	YOU !	FEEL	FEEL PACK	SHINE	SHINE PACK	C-SERIES	Note
D3CO	STICKERS RED	114,75 €	140€	-	-	○	○	○	-	
D3CP	STICKERS EMERAUDE	114,75 €	140€	-	-	○	○	○	-	
D3CQ	STICKERS TECHWOOD	114,75 €	140 €	-	-	○	○	○	-	



CITROËN C3 – PACK

VERSIONI	CONTENUTI DI SERIE	COLORI CARROZZERIA E INTERNI	COLORI CARROZZERIA E TETTO	CERCHI	OPZIONI	PACK	PNEUMATICI E CERCHI	DATI TECNICI	HOME PAGE		
			IVA escl.	IVA incl.	YOU !	FEEL	FEEL PACK	SHINE	SHINE PACK	C-SERIES	Note
WEGT	PACK COLOR BLACK		0€	S	-	-	●	●	●	-	Comprende Dettaglio Airbump bianco e Profilo fari fendinebbia nero
WEGY	PACK COLOR WHITE		81,97 €	100€	-	-	○	○	○	-	Comprende Dettaglio Airbump e Profilo fari fendinebbia bianchi
WEGX	PACK COLOR EMERAUDE		81,97 €	100€	-	-	○	○	○	-	Comprende Dettaglio Airbump e Profilo fari fendinebbia smeraldo. Incompatibile con tinta carrozzeria Rosso Elixir M5VH e tinta tetto Sport Red JD15.
WEGW	PACK COLOR RED		81,97 €	100€	-	-	○	○	○	-	Comprende Dettaglio Airbump e Profilo fari fendinebbia rossi. Incompatibile con tinte carrozzeria Rosso Elixir M5VH, Spring Blue MOWJ e tinta tetto Emeraude JD26.



CITROËN C3 – PNEUMATICI E CERCHI

VERSIONI	CONTENUTI DI SERIE	COLORI CARROZZERIA E INTERNI	COLORI CARROZZERIA E TETTO	CERCHI	OPZIONI	PACK	PNEUMATICI E CERCHI	DATI TECNICI	HOME PAGE
----------	--------------------	------------------------------	----------------------------	--------	---------	------	---------------------	--------------	-----------

BENZINA																				DIESEL			
PureTech 83 S&S					PureTech 83 S&S NEOPATENTATI					PureTech 110 S&S					PureTech 110 S&S EAT6					BlueHDi 100 S&S			
TIPO VARIANTE VERSIONE (TVV)																							
SXHMRV					SXHNPZ					SXHNPY					SXYHTU								
DIAMETRO	CODICE	NOME	IMMAGINE	MISURA PNEUMATICI	/AAXS			/BAXSM	/AAXSM		/AAXS			/AAXS		/BAXS	/AAXS						
15"	ZH6Q	ARROW		185/65 R15	-	-	-	●	-	-	-	-	-	-	-	●	-	-	-				
					FEEL PACK	SHINE	SHINE PACK	FEEL	FEEL PACK	SHINE	FEEL PACK	SHINE	SHINE PACK	SHINE	SHINE PACK	FEEL	FEEL PACK	SHINE	SHINE PACK				
16"	ZH7T	3D		205/55 R16	●	●	-	-	●	●	●	●	-	●	-	-	●	●	-				
					FEEL PACK	SHINE	SHINE PACK	FEEL	FEEL PACK	SHINE	FEEL PACK	SHINE	SHINE PACK	SHINE	SHINE PACK	FEEL	FEEL PACK	SHINE	SHINE PACK				
16"	ZH55	MATRIX		205/55 R16	-	○	○	-	-	○	-	○	○	○	○	-	-	○	○				
					FEEL PACK	SHINE	SHINE PACK	FEEL	FEEL PACK	SHINE	FEEL PACK	SHINE	SHINE PACK	SHINE	SHINE PACK	FEEL	FEEL PACK	SHINE	SHINE PACK				
16"	ZH56	HELLIX		205/55 R16	-	○	-	-	-	○	-	○	-	○	-	-	-	○	-				
					FEEL PACK	SHINE	SHINE PACK	FEEL	FEEL PACK	SHINE	FEEL PACK	SHINE	SHINE PACK	SHINE	SHINE PACK	FEEL	FEEL PACK	SHINE	SHINE PACK				
17"	ZH59	VECTOR		205/50 R17	-	-	●	-	-	-	-	-	●	-	●	-	-	-	●				
					FEEL PACK	SHINE	SHINE PACK	FEEL	FEEL PACK	SHINE	FEEL PACK	SHINE	SHINE PACK	SHINE	SHINE PACK	FEEL	FEEL PACK	SHINE	SHINE PACK				

COPRICERCHI

CERCHI IN LEGA



CITROËN C3 – DIMENSIONI E DATI TECNICI



HOME PAGE

VERSIONI	CONTENUTI DI SERIE	COLORI CARROZZERIA E INTERNI	COLORI CARROZZERIA E TETTO	CERCHI	OPZIONI	PACK	PNEUMATICI E CERCHI	DATI TECNICI	BENZINA		DIESEL	
									PureTech 83 S&S *	PureTech 83 S&S NEO *	PureTech 110 S&S *	PureTech 110 S&S EAT6 *
MOTORE												
Normativa antinquinamento	Euro 6.2D ISC-FCM				Euro 6.2D ISC-FCM							
Tipo	Benzina Iniezione elettronica				Turbo Diesel Common Rail							
Stop&Start	Stop&Start				Stop&Start				Stop&Start			
Cavalli fiscali - cv	14				14				16			
N° di cilindri - n° di valvole	3 - 12				3 - 12				4 - 16			
Cilindrata - cm ³	1199				1199				1499			
Alesaggio corsa - mm	75 x 90,5				75 x 90,5				75 x 84,8			
Potenza CEE - kW (cv) a giri/mn	61 (83) a 5.750				81 (110) a 5.500				75 (102) a 3.750			
Coppia CEE - Nm a giri/mn	110 a 3.000				230 a 1.750				250 a 1.750			
CAMBIO												
	Manuale a 5 rapporti				Manuale a 6 rapporti				Automatico EAT6		Manuale a 6 rapporti	
STERZO												
Diametro di sterzata tra marciapiedi - m	10,9											
FRENI												
Anteriori	A disco ventilati 266x22 mm											
Posteriori	A tamburo				A disco 249x9 mm				A disco 249x9 mm			
SOSPENSIONI												
Anteriori	Ruote indipendenti, assale pseudo Mac Pherson con bracci inferiori triangolari, molle elicoidali, ammortizzatori idraulici telescopici e barre antirollio											
Posteriori	Ruote indipendenti, traversa deformabile con barra stabilizzatrice											
DIMENSIONI/VOLUMI												
Lunghezza - mm	3996											
Larghezza/larghezza con specchietti - mm.	1749/2007											
Altezza - mm.	1474											
Passo - mm.	2539											
Numero Posti	5											
Volume del bagagliaio - dm ³	300											
PNEUMATICI												
	185/65 R15 86 T	195/65 R15 86 H 205/55 R16 86 H 205/50 R17 86 V	185/65 R15 86 T	195/65 R15 86 H 205/55 R16 86 H 205/50 R17 86 V	195/65 R15 86 H 205/55 R16 86 H 205/50 R17 86 V	195/65 R15 86 H 205/55 R16 86 H 205/50 R17 86 V	185/65 R15 86 T	205/55 R16 86 H 205/50 R17 86 V				
MASSE												
Tara con conducente compreso	1055	1055	1125	1128	1165	1165	1161	1165				
Rapporto potenza / tara - kW/t	57,82	57,82	54,22	54,08	69,53	69,53	64,60	64,38				
Massa complessiva a pieno carico	1500	1540	1500	1540	1570	1610	1605	1645				
Peso massimo rimorchiabile - Kg. con freno	450	450	450	450	600	450	600	600				
PRESTAZIONI												
Velocità massima km/h	169	169	169	169	189	193	188	188				
CONSUMI/EMISSIONI WLTP												
Comb. Low - l/100 km	5,207	5,207	5,207	5,207	5,187	5,723	4,003	4,003				
Comb. High - l/100 km	5,827	5,827	5,827	5,827	5,757	6,233	4,777	4,777				
CO ₂ Comb. Low - g/km	117,69	117,69	117,69	117,69	117,20	126,33	104,89	104,89				
CO ₂ Comb. High - g/km	131,78	131,78	131,78	131,78	130,04	141,44	125,24	125,24				

* Dati tecnici in corso d'omologazione

 I dati relativi ai consumi di carburante e alle emissioni di CO₂ riportati in tabella si riferiscono ai valori omologati secondo la regolamentazione Europea applicabile a tutti i costruttori e a tutti i veicoli venduti in Europa. Tali valori possono non essere rappresentativi delle emissioni di CO₂ e dei consumi effettivi, i quali dipendono da molteplici fattori relativi, a titolo esemplificativo e non esaustivo, allo stile di guida del conducente, alle condizioni atmosferiche e stradali, allo stato, alle dotazioni e al carico del veicolo.



CITROËN C3 – DIMENSIONI E DATI TECNICI

VERSIONI	CONTENUTI DI SERIE	COLORI CARROZZERIA E INTERNI	COLORI CARROZZERIA E TETTO	CERCHI	OPZIONI	PACK	PNEUMATICI E CERCHI	DATI TECNICI	HOME PAGE
----------	--------------------	------------------------------	----------------------------	--------	---------	------	---------------------	--------------	-----------

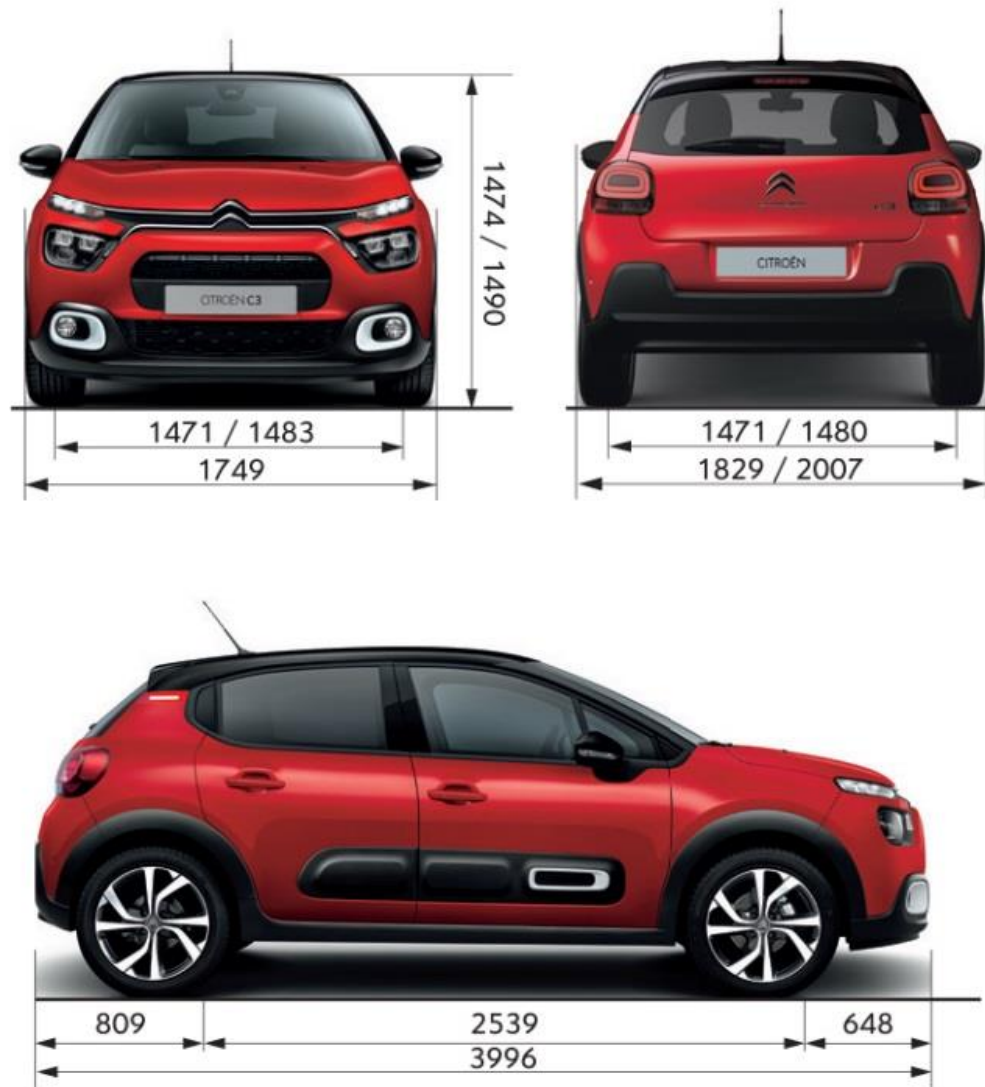

SUV CITROËN C3 AIRCROSS





SUV CITROËN C3 AIRCROSS – PREZZI

VERSIONI	CONTENUTI DI SERIE	AMBIENTI INTERNI	TINTE CARROZZERIA	PACK COLOR	CERCHI	OPZIONI	PNEUMATICI	DATI TECNICI	HOME PAGE
----------	--------------------	------------------	-------------------	------------	--------	---------	------------	--------------	-----------

MESSA SU STRADA: € 815

BENZINA	PURETECH	Normativa	CV Fiscali	kW	CO ² (g/km) WLTP LOW - HIGH	LIVE	FEEL	SHINE	SHINE PACK	C - SERIES
PureTech 110 S&S	Euro 6.2	14	81	117,36 - 147.01*		€ 22.150,00 € 17.487,70 1CW8AFHNNKB0A054	€ 23.650,00 € 18.717,21 1CW8AFKNNKB0A054	€ 25.150,00 € 19.946,72 1CW8AFNNNKB0A054	€ 27.150,00 € 21.586,07 1CW8AFRNNKB0A054	€ 25.150,00 € 19.946,72 1CW8AFKNNKB0E054
PureTech 130 S&S EAT6	Euro 6.2	14	96	127.05 - 151.05*				€ 26.900,00 € 21.381,15 1CW8AFNPNQB0A054	€ 28.900,00 € 23.020,49 1CW8AFRPNQB0A054	
DIESEL	BLUE HDI									
BlueHDi 110 S&S	Euro 6.2	16	81	110,18 - 131,71*			€ 24.650,00 € 19.536,89 1CW8AFKMMKB0A054	€ 26.150,00 € 20.766,39 1CW8AFNMMKB0A054	€ 28.150,00 € 22.405,74 1CW8AFRMMKB0A054	€ 26.150,00 € 20.766,39 1CW8AFKMMKB0E054

*Dati in corso di omologazione



SUV CITROËN C3 AIRCROSS – EQUIPAGGIAMENTI DI SERIE

VERSIONI	CONTENUTI DI SERIE	AMBIENTI INTERNI	TINTE CARROZZERIA	PACK COLOR	CERCHI	OPZIONI	PNEUMATICI	DATI TECNICI	HOME PAGE
----------	--------------------	------------------	-------------------	------------	--------	---------	------------	--------------	-----------

LIVE

- > 3 appoggiatesta posteriori
- > ABS + ESP + ripartitore elettr. di frenata + aiuto frenata emergenza
- > Accensione automatica dei fari
- > Airbag frontali, laterali e a tendina
- > Alzacristalli anteriori elettrici
- > Alzacristalli posteriori manuali
- > ASL Video - Avviso superamento involontario linee di carreggiata
- > Chiusura centralizzata con telecomando
- > Citroën Connected Radio DAB con comandi al volante e 6 altoparlanti Bluetooth® e presa USB
- > Citroën LED diurni
- > Climatizzatore manuale
- > Coffee Break Alert: rilevatore di stanchezza
- > Computer di bordo LCD
- > Conchiglie dei retrovisori nero lucido
- > Copricerchi 16" 3D
- > Fari LED
- > Fari posteriori effetto 3D
- > Fissaggi Isofix sui sedili posteriori
- > Hill Assist
- > Interni in tessuto
- > Kit di riparazione pneumatici
- > Maniglie porte esterne colore carrozzeria
- > Montanti nero opaco
- > Pack Cross: protezioni anteriori e posteriori nere con nuovi inserti nero lucido
- > Portabicchieri x 2
- > Profili passaruota neri
- > Presa 12V anteriore
- > Plancia Solid Grey con profili bocchette aria bianchi
- > Regolatore e limitatore di velocità
- > Retrovisori riscaldabili e regolabili elettricamente
- > Riconoscimento dei limiti di velocità
- > Rilevatore bassa pressione pneumatici
- > Sedile posteriore frazionabile 1/3 + 2/3
- > Sedile conducente regolabile in altezza
- > Spia cinture non allacciate passeggeri posteriori
- > Touch Pad 7" capacitivo
- > Vano portaoggetti centrale aperto
- > Volante regolabile in altezza/profondità



In foto: immagini esemplificative di SUV C3 Aircross Live con tinta opzionale Khaky Grey (M0EM)





SUV CITROËN C3 AIRCROSS – EQUIPAGGIAMENTI DI SERIE

VERSIONI	CONTENUTI DI SERIE	AMBIENTI INTERNI	TINTE CARROZZERIA	PACK COLOR	CERCHI	OPZIONI	PNEUMATICI	DATI TECNICI	HOME PAGE
----------	--------------------	------------------	-------------------	------------	--------	---------	------------	--------------	-----------

FEEL

= LIVE +

- > Alzacristalli anteriori elettrici anti-pizzico
- > Alzacristalli posteriori elettrici anti-pizzico
- > Retrovisori ripiegabili elettricamente
- > Barre al tetto nere
- > Citroën Connect Radio DAB con comandi al volante e 6 altoparlanti
- > Fari fendinebbia nella parte bassa del paraurti con funzione cornering light
- > Mirror Screen
- > Pack Cross: protezioni anteriori e posteriori grigio Anthra con nuovi inserti nero lucido
- > Vetri posteriori oscurati
- > Volante in pelle

- > **Sensori di parcheggio posteriori** *(Al momento non disponibili. Selezionare l'opzionale WY21 o WYAG per eliminazione del contenuto di serie)*



In foto: immagini esemplificative di SUV C3 Aircross Feel con tinta opzionale Khaky Grey (M0EM)





SUV CITROËN C3 AIRCROSS – EQUIPAGGIAMENTI DI SERIE

VERSIONI	CONTENUTI DI SERIE	AMBIENTI INTERNI	TINTE CARROZZERIA	PACK COLOR	CERCHI	OPZIONI	PNEUMATICI	DATI TECNICI	HOME PAGE
----------	--------------------	------------------	-------------------	------------	--------	---------	------------	--------------	-----------

SHINE

= FEEL +

- > Climatizzatore automatico
- > Cerchi in lega 16" X CROSS Diamantati
- > Decori cromati sul quadro strumenti e sulla console centrale
- > Fondo vano bagagli regolabile in due altezze
- > Montanti nero lucido
- > Schermo Touch Pad 9"
- > Tergicristallo automatico con sensore pioggia
- > Pack Color Black:
 - > Calotte dei retrovisori Black
 - > Inserto Black nella griglia anteriore
 - > Decorazione in terza luce CHROME GLASS
- > Presa 12V anteriore e posteriore
- > Vano portaoggetti centrale con tendina richiudibile
- > Citroën Connect NAV DAB
- > **Sensori di parcheggio posteriori** (Al momento non disponibili. Selezionare l'opzionale WY21 o WYAG per eliminazione del contenuto di serie)



In foto: immagini esemplificative di SUV C3 Aircross Shine con tinta opzionale Khaky Grey (M0EM)



In foto: Interni di serie Tessuto Mica Grey, Bracciolo centrale guidatore disponibile selezionando i Sedili Anteriori Riscaldati (WF29) o Interni Advanced Comfort



SUV CITROËN C3 AIRCROSS – EQUIPAGGIAMENTI DI SERIE

VERSIONI	CONTENUTI DI SERIE	AMBIENTI INTERNI	TINTE CARROZZERIA	PACK COLOR	CERCHI	OPZIONI	PNEUMATICI	DATI TECNICI	HOME PAGE
----------	--------------------	------------------	-------------------	------------	--------	---------	------------	--------------	-----------

SHINE PACK

= SHINE +

- > Active Safety Brake
- > Allerta Rischio Collisione
- > Cerchi in lega da 17" Origami Diamantati
- > Keyless Access & Start
- > Interni Advanced Comfort Metropolitan Grey
- > Retrovisore elettrocromatico
- > Sedile passeggero anteriore ribaltabile a tavolino
- > Sedile posteriore scorrevole 1/3 + 2/3 con bracciolo centrale e passaggio sci
- > Tetto a contrasto Pearl Black
- > Pack Color Black

- > **Pack City Camera Plus:** *(Al momento non disponibile. Selezionare l'opzionale WY21 o WYAG per eliminazione del contenuto di serie)*
 - > Telecamera di parcheggio posteriore - Top Rear Vision
 - > Sensori di parcheggio anteriori



In foto: immagini esemplificative di SUV C3 Aircross Shine Pack con tinta opzionale Khaky Grey (M0EM)



In foto: Interni di serie Advanced Comfort Metropolitan Grey



SUV CITROËN C3 AIRCROSS – EQUIPAGGIAMENTI DI SERIE

VERSIONI	CONTENUTI DI SERIE	AMBIENTI INTERNI	TINTE CARROZZERIA	PACK COLOR	CERCHI	OPZIONI	PNEUMATICI	DATI TECNICI	HOME PAGE
----------	--------------------	------------------	-------------------	------------	--------	---------	------------	--------------	-----------

C - SERIES

= FEEL +



- > Alzacristalli posteriori elettrici anti-pizzico
- > Cerchi in lega 16" X CROSS Diamantati
- > Esterni C-SERIES
 - > Badge laterale 3D C-SERIES
 - > Calotte retrovisori Anodised Bronze
 - > Insetto Anodised Bronze nella griglia anteriore
- > Interni Mica Grey
- > Climatizzatore automatico
- > Tergicristalli automatico con sensore pioggia
- > **Sensori di parcheggio posteriori** (Al momento non disponibili. Selezionare l'opzionale WY21 o WYAG per eliminazione del contenuto di serie)

OPZIONI GRATUITE:

- > Tetto a contrasto Pearl Black (JD20)
- > Cerchi in lega 16" X CROSS BLACK (ZHWF)



In foto: immagini esemplificative di SUV C3 Aircross C-Series con tinta opzionale Khaky Grey (POEM)





SUV CITROËN C3 AIRCROSS – AMBIENTI INTERNI

VERSIONI	CONTENUTI DI SERIE	AMBIENTI INTERNI	TINTE CARROZZERIA	PACK COLOR	CERCHI	OPZIONI	PNEUMATICI	DATI TECNICI	HOME PAGE		
AMBIENTI INTERNI											
								LIVE	FEEL	SHINE	SHINE PACK
INTERNI	4YFT	TESSUTO - MICA GREY - Armonia Grey			S	S	S	-			
	1QFX	TEP / TESSUTO - METROPOLITAN GREY - Armonia Metropolitan Graphite (1) (2)			-	300€	300€	S			
	1ZFG	PELLE NAPPA / TEP BLACK - HYPE GREY- Armonia Hype Grey (1) (3)			-	-	800€	500€			

(1) Comprende: **Sedile Passeggero Anteriore Ripiegabile a Tavolino; Bracciolo Anteriore;** Decorì Chrome Satin sul profilo aeratori e sul volante in pelle nera

(2) Sedili in misto TEP Black Mistral / Tessuto Brasilia Grey; Inserti in TEP grigi sulla plancia, portiere e sulle tasche posteriori dei sedili; Decorì console centrale nero lucido

(3) Sedili in misto Pelle nappa Adamantium / TEP Black Mistral, Inserti in pelle Adamantium sulla plancia, portiere e tasche posteriori dei sedili; Decorì console centrale Adamantium; Tappetini neri



SUV CITROËN C3 AIRCROSS – COLORI CARROZZERIA E TINTE TETTO

VERSIONI	CONTENUTI DI SERIE	AMBIENTI INTERNI	TINTE CARROZZERIA	PACK COLOR	CERCHI	OPZIONI	PNEUMATICI	DATI TECNICI	HOME PAGE
----------	--------------------	------------------	-------------------	------------	--------	---------	------------	--------------	-----------

COLORE TETTO			
LIVE / FEEL / SHINE	SHINE PACK	FEEL / SHINE / SHINE PACK	
TINTA CARROZZERIA	PEARL BLACK	NATURAL WHITE	
JD02***	JD20*	JD05**	
IVA incl.	S / 0€	400€/ 400€ / S	400€/ 400€ / 0€

COLORE CARROZZERIA	P0WP	POLAR WHITE Pastello	450€
	M09V	PEARL BLACK Metallizzato	700€
	M0VL	PLATINIUM GREY Metallizzato	700€
	M0F4	STEEL GREY Metallizzato	700€
	M0PQ	PEPPER RED Metallizzato	700€
	M0AV	VOLTAIC BLUE Metallizzato	S
	POEM	KHAKI GREY Pastello	700€



* L'opzione JD20 è incompatibile con la tinta Pearl Black **M09V** ** L'opzione JD05 è incompatibile con le tinte Polar White **P0PW** e Pepper Red **P0PQ**

*** Su Shine Pack digitare **JD02** per avere il colore del tetto come la tinta carrozzeria; non compatibile con la tinta Pearl Black **M09V**



SUV CITROËN C3 AIRCROSS – COLORI E RIVESTIMENTI INTERNI SERIE SPECIALI

VERSIONI

 CONTENUTI
DI SERIE

 AMBIENTI
INTERNI

 TINTE
CARROZZERIA

PACK COLOR

CERCHI

OPZIONI

PNEUMATICI

 DATI
TECNICI

 HOME
PAGE

IVA incl.

COLORE TETTO

C-SERIES

TINTA CARROZZERIA

PEARL BLACK

S

JD20

0€

INTERNI

C-SERIES

4YFT

S

TESSUTO MICA GREY

Per avere il Bracciolo Centrale Guidatore necessario ordinare l'opzionale Sedili Anteriori Riscaldati (WF29)



P0WP

 POLAR WHITE
Pastello

S



M09V

 PEARL BLACK
Metallizzato

700€



M0VL

 PLATINIUM GREY
Metallizzato

700€



M0F4

 STEEL GREY
Metallizzato

700€



P0EM

 KHAKI GREY
Pastello

700€

COLORE CARROZZERIA



SUV CITROËN C3 AIRCROSS – PACK COLOR

VERSIONI	CONTENUTI DI SERIE	AMBIENTI INTERNI	TINTE CARROZZERIA		PACK COLOR		CERCHI	OPZIONI	PNEUMATICI	DATI TECNICI	HOME PAGE
			IVA escl.	IVA incl.	LIVE	FEEL					
Y142	PACK COLOR WHITE		163,93€	200€	-	○	-	-	-	<ul style="list-style-type: none"> > Barre al tetto Black > Calotte dei retrovisori White > Insetto White nella griglia anteriore > Decorazione White in terza luce effetto FREEGLASS 	
			81,96€	100€	-	-	○	○	-		
Y1AJ	PACK COLOR ANODIZED ORANGE		163,93€	200€	-	○	-	-	-	<ul style="list-style-type: none"> > Barre al tetto Black > Calotte dei retrovisori Orange > Insetto Orange nella griglia anteriore > Decorazione Orange in terza luce effetto FREEGLASS 	
			81,96€	100€	-	-	○	○	-		
Y145	PACK COLOR BLACK		S	S	-	●	●	●	-	<ul style="list-style-type: none"> > Barre al tetto Black > Calotte dei retrovisori Black > Insetto Black nella griglia anteriore > Decorazione in terza luce effetto CHROME GLASS (solo su Shine e Shine Pack) 	

Note



SUV CITROËN C3 AIRCROSS – CERCHI



HOME PAGE

Note

VERSIONI	CONTENUTI DI SERIE	AMBIENTI INTERNI	TINTE CARROZZERIA		PACK COLOR	CERCHI				PNEUMATICI	DATI TECNICI
			IVA escl.	IVA incl.		LIVE	FEEL	SHINE	SHINE PACK		
ZH8L	COPRICERCHI 16" 3D		S	S		●	●	-	-	-	Pneumatici 205/60 R16 H Ø 652 mm Non Catenabile
ZH8T	CERCHI IN LEGA 16" X CROSS		S	S		-	-	●	-	●	Pneumatici 205/60 R16 H Ø 652 mm Non Catenabile
ZHWF	CERCHI IN LEGA 16" X CROSS BLACK		0€	0€		-	-	-	-	○	Pneumatici 205/60 R16 H Ø 652 mm Non Catenabile
ZH8U	CERCHI IN LEGA 17" ORIGAMI		245,90€	300€		-	-	○	●	-	Pneumatici 215/50 R17 H Ø 648 mm Non Catenabile
ZHWJ	CERCHI IN LEGA 17" ORIGAMI BLACK		81,96€	100€		-	-	-	○	-	Pneumatici 215/50 R17 H Ø 648 mm Non Catenabile
ZHFN	PNEUMATICI ALL SEASON 3PMSF Con copricerchi 16" 3D		163,93€	200€		○	○	-	-	-	Non include Grip Control
ZHWE	PNEUMATICI ALL SEASON 3PMSF Con cerchi in lega 16" X CROSS		163,93€	200€		-	-	○	-	○	Non include Grip Control
ZHWH	PNEUMATICI ALL SEASON 3PMSF Con cerchi in lega 16" X CROSS BLACK		163,93€	200€		-	-	-	-	○	Non include Grip Control
ZHWI	PNEUMATICI ALL SEASON 3PMSF Con cerchi in lega 17" ORIGAMI		163,93€	200€		-	-	-	○	-	Non include Grip Control
ZHWK	PNEUMATICI ALL SEASON 3PMSF Con cerchi in lega 17" ORIGAMI BLACK		245,90€	300€		-	-	-	○	-	Non include Grip Control Include Cerchi in lega 17" ORIGAMI BLACK Non compatibile con ZHWJ



SUV CITROËN C3 AIRCROSS – OPZIONI



HOME PAGE

Note

VERSIONI	CONTENUTI DI SERIE	AMBIENTI INTERNI	TINTE CARROZZERIA		PACK COLOR	CERCHI	OPZIONI		PNEUMATICI	DATI TECNICI	
			IVA escl.	IVA incl.			LIVE	FEEL			SHINE
RS19	PREDISPOSIZIONE RUOTINO DI SCORTA		40,98€	50€							Necessario ordinare l'opzionale per permettere l'installazione del kit ruotino di scorta, il quale è ordinabile tramite Post Vendita.
UF02	GRIP CONTROL con HILL ASSIST DESCENT Senza Cerchi e Senza Gomme All Season		81,96€	100€	-						<ul style="list-style-type: none"> > Cerchi di serie con pneumatici estivi > Grip Control con Hill Assist Descent: 5 modalità di intervento del Sistema ASR
ZV32	ACTIVE SAFETY BRAKE		81,96€	100€	-	-					<ul style="list-style-type: none"> > Active Safety Brake (su Shine) > Allerta Rischio Collisione (su Shine) Non compatibile con ZV33 perché incluso
ZV33	PACK SAFETY		163,93€	200€	-	-					<ul style="list-style-type: none"> > Commutazione automatica dei fari > Driver Attention Alert
			81,96€	100€	-	-	-				
GM62	DISPLAY 3.5' MATRIX A COLORI		81,96€	100€	-	-					
RL05	RETROVISORE ELETTROCROMATICO		81,96€	100€	-						
YD01	KEYLESS ACCESS & START		245,90€	300€	-	-					



SUV CITROËN C3 AIRCROSS – OPZIONI



HOME PAGE

Note

VERSIONI	CONTENUTI DI SERIE	AMBIENTI INTERNI	TINTE CARROZZERIA		PACK COLOR	CERCHI	OPZIONI	PNEUMATICI	DATI TECNICI	
			IVA escl.	IVA incl.						
UD03	PACK FAMILY		286,88€	350€	-	-	○	-	-	<ul style="list-style-type: none"> › Sedile posteriore scorrevole 1/3 + 2/3 con bracciolo centrale e passaggio sci (su Shine) › Tendine parasole in seconda fila
			81,96€	100€	-	-	-	○	-	Su Shine, non compatibile con interni standard (4YFT), Disponibile soltanto in abbinamento agli Interni Advanced Comfort (1JFM – 1QFX – 1ZFQ)
LE05	ALZACRISTALLI POSTERIORI ELETTRICI		204,91€	250€	○	●	●	●	●	
UN01	HIFI SYSTEM		204,91€	250€	-	-	-	○	-	› Impianto HIFI: 4 Speakers 2tweetwrs + cassa centrale + subwoofer + amplificatore
TC07	TETTO IN VETRO PANORAMICO APRIBILE		696,72€	850€	-	-	-	○	-	› Comprende tendina parasole elettrica
WF29	SEDILI ANTERIORI RISCALDATI		163,93€	200€	-	-	○	○	○	Su Shine e C-Series include bracciolo centrale guidatore
LW02	PARABREZZA RISCALDATO		163,93€	200€	-	-	○	○	○	



SUV CITROËN C3 AIRCROSS – OPZIONI

VERSIONI	CONTENUTI DI SERIE	AMBIENTI INTERNI	TINTE CARROZZERIA		PACK COLOR	CERCHI	OPZIONI				PNEUMATICI	DATI TECNICI	HOME PAGE
			IVA escl.	IVA incl.			LIVE	FEEL	SHINE	SHINE PACK			
WY21	ELIMINAZIONE - SENSORI DI PARCHEGGIO POSTERIORI		-81,96€	-100€	-	○	○	-	○	Selezionando questo opzionale la vettura NON avrà i sensori di parcheggio posteriori			
			-286,88€	-350€	-	-	-	○	-	Su Shine Pack verrà eliminata anche la Top Rear Vision ed i Sensori di parcheggio Anteriori			
WYAG	SOLO RETROCAMERA		122,95€	150€	-	○	○	-	○	Selezionando questo opzionale la vettura avrà la sola retrocamera di parcheggio SENZA i sensori di parcheggio			
			-163,93€	-200€	-	-	-	○	-	Su Shine Pack verranno eliminati sia i Sensori di parcheggio Posteriori che Anteriori			
RE07	PACK AUTO		409,83€	500 €	○	○	●	●	●	<ul style="list-style-type: none"> > Climatizzatore Automatico > Tergicristallo automatico con sensore pioggia 			

CITROËN SUV C3 AIRCROSS – KIT TRASFORMAZIONE AUTOCARRO

Vedi inforete n. 119318	TRASFORMAZIONE AUTOCARRO by Focaccia Group (Omologazione N1/Autocarro 5 posti)	1100€	1342€	○	○	○	○	○	○	Disponibile su tutte le motorizzazioni
-------------------------	--	-------	--------------	---	---	---	---	---	---	--



SUV CITROËN C3 AIRCROSS – PNEUMATICI E CERCHI

VERSIONI		CONTENUTI DI SERIE		AMBIENTI INTERNI		TINTE CARROZZERIA		PACK COLOR		CERCHI		OPZIONI		PNEUMATICI		DATI TECNICI		HOME PAGE	
						BENZINA						DIESEL							
						PureTech 110 S&S			PureTech 130 S&S EAT6			BlueHDi 110 S&S			BlueHDi 120 S&S EAT6				
						TIPO VARIANTE VERSIONE (TVV)													
						2RHNP				2RHNS1		2CYHSM				2CYHX1			
						- R1F500				- R1F500		-R2F400				-R2F400 -R2F401*			
DIAMETRO	CODICE	NOME	IMMAGINE	MISURA PNEUMATICI	LIVE	FEEL	SHINE	SHINE PACK	C-SERIES	SHINE	SHINE PACK	FEEL	SHINE	SHINE PACK	C-SERIES	FEEL	SHINE	SHINE PACK	
16"	ZH8L	3D		205/60 R16 H Ø 652 mm	●	●	-	-	-	-	-	●	-	-	-	●	-	-	
CERCHI IN LEGA	16"	ZH8T	X CROSS DIAMANTATI		205/60 R16 H Ø 652 mm	-	-	●	-	●	●	-	●	-	●	-	●	-	
	16"	ZHWF	X CROSS BLACK		205/60 R16 H Ø 652 mm	-	-	-	-	○	-	-	-	-	-	○	-	-	
	17"	ZH8U	ORIGAMI DIAMANTATI		215/50 R17 H Ø 648 mm	-	-	○	●	-	○	●	-	○	●	-	-	○	●
	17"	ZHWJ	ORIGAMI BLACK		215/50 R17 H Ø 648 mm	-	-	-	○	-	-	○	-	-	○	-	-	-	○
	16"	ZHFN	3D GOMME 3PMSF		205/60 R16 H Ø 652 mm	○	○	-	-	-	-	-	○	-	-	-	○	-	-
ALL SEASON	16"	ZHWE	X CROSS DIAMANTATI GOMME 3PMSF		215/50 R17 H Ø 648 mm	-	-	○	-	○	○	-	-	○	-	○	-	○	-
	16"	ZHWH	X CROSS BLACK GOMME 3PMSF		215/50 R17 H Ø 648 mm	-	-	-	-	○	-	-	-	-	-	○	-	-	-
	17"	ZHWI	ORIGAMI DIAMANTATI GOMME 3PMSF		215/50 R17 H Ø 648 mm	-	-	○	○	-	○	○	-	○	○	-	-	○	○
	17"	ZHWK	ORIGAMI BLACK GOMME 3PMSF		215/50 R17 H Ø 648 mm	-	-	-	○	-	-	○	-	-	○	-	-	-	○

* A condizione che: sia presente la Predisposizione ruotino (RS19) + Panca post. Scorrevole su Shine ; sia presente TC07 o RS19 su Shine Pack



SUV CITROËN C3 AIRCROSS – DATI TECNICI

VERSIONI	CONTENUTI DI SERIE	AMBIENTI INTERNI	TINTE CARROZZERIA	PACK COLOR	CERCHI	OPZIONI	PNEUMATICI	DATI TECNICI	
								HOME PAGE	
			BENZINA		DIESEL				
			PureTech 110 S&S	PureTech 130 S&S EAT6	BlueHDi 110 S&S	BlueHDi 120 S&S EAT6			
MOTORE									
Normativa antinquinamento	Euro 6.2D-ISC-FCM				Euro 6.2D-ISC-FCM				
Tipo	Benzina Iniezione elettronica				Turbo Diesel Common Rail				
Stop& Start	Stop&Start				Stop&Start				
Cavalli fiscali - cv	14	14	16	16					
N° di cilindri - n° di valvole	3 - 12	3 - 12	4 - 16	4 - 16					
Cilindrata - cm ³	1199	1199	1499	1499					
Alesaggio corsa - mm	75 x 90,5	75 x 90,5	75 x 84,8	75 x 84,8					
Potenza CEE - kW (cv) a giri/mn	81 (110) a 5500	96 (131) a 5500	81 (110) a 3750	88 (120) a 3750					
Coppia CEE - Nm a giri/mn	230 a 1750	230 a 1750	250 a 1750	300 a 1750					
CAMBIO	Manuale a 6 rapporti	Automatico EAT6	Manuale a 6 rapporti	Automatico EAT6					
STERZO									
Diametro di sterzata tra marciapiedi - m	10.8								
FRENI									
Anteriori	A disco ventilati								
Posteriori	A disco								
SOSPENSIONI									
Anteriori	Ruote indipendenti, assale pseudo Mac Pherson con bracci inferiori triangolati, molle elicoidali, ammortizzatori idraulici telescopici e barre antirollio								
Posteriori	Ruote indipendenti, traversa deformabile con barra stabilizzatrice								
DIMENSIONI/VOLUMI									
Lunghezza - mm	4160								
Larghezza/larghezza con specchietti - mm.	1824/1976								
Altezza/Altezza con barre - mm.	1597/1637								
Passo - mm.	2604								
Numero Posti	5								
Volume del bagagliaio - dm ³	410 - 520								
PNEUMATICI									
	195/65 R15 83 T	195/60 R16 84 H	195/65 R15 84 H	195/60 R16 84 H					
	195/60 R16 83 T	205/60 R16 84 H	195/60 R16 84 H	205/60 R16 84 H					
	205/60 R16 83 T	215/50 R17 84 H	205/60 R16 84 H	215/50 R17 84 H					
	215/50 R17 83 T		215/50 R17 84 H						
MASSE									
Tara con conducente compreso - Kg	1254	1280	1280	1335					
Rapporto potenza / tara - kW/t	64.59	75.00	63.28	65.92					
Massa complessiva a pieno carico - Kg.	1795	1835	1835	1860					
Massa complessiva con treno (MITRA) - Kg.	2620	2675	2675	2725					
Peso massimo rimorchiabile - Kg.con freno	840	840	840	870					
				1860**					
				0**					
PRESTAZIONI									
Velocità massima km/h	183	195	184	179					
CONSUMI/EMISSIONI - WLTP*									
Comb. Low - l/100 km	5.190	5.647	4.204	4.780					
Comb. High - l/100 km	6.495	6.696	5.023	5.355					
CO ₂ Comb. Low - g/ km	117.36	127.50	110.18	125.34					
CO ₂ Comb. High - g/ km	147.01	151.05	131.71	140.44					

**Se presente l'opzione TC07 e RS19 il peso massimo rimorchiabile è di 0 Kg

I dati relativi ai consumi di carburante e alle emissioni di CO₂ riportati in tabella si riferiscono ai valori omologati secondo la regolamentazione Europea applicabile a tutti i costruttori e a tutti i veicoli venduti in Europa. Tali valori possono non essere rappresentativi delle emissioni di CO₂ e dei consumi effettivi, i quali dipendono da molteplici fattori relativi, a titolo esemplificativo e non esaustivo, allo stile di guida del conducente, alle condizioni atmosferiche e stradali, allo stato, alle dotazioni e al carico del veicolo.



SUV CITROËN C3 AIRCROSS – DIMENSIONI

VERSIONI	CONTENUTI DI SERIE	AMBIENTI INTERNI	TINTE CARROZZERIA	PACK COLOR	CERCHI	OPZIONI	PNEUMATICI	DATI TECNICI	HOME PAGE
----------	--------------------	------------------	-------------------	------------	--------	---------	------------	--------------	-----------

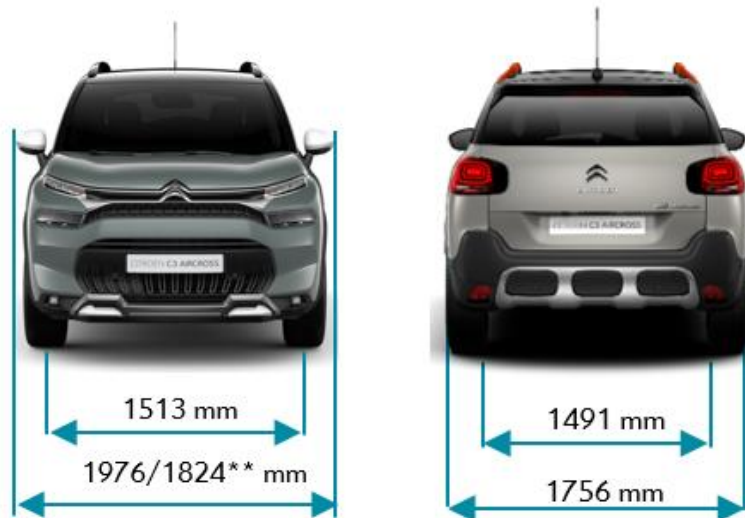

** Con i retrovisori aperti/chiusi



* Senza / Con barre al tetto

CITROËN C4



INSPIRED BY YOU

Cliccare sul simbolo "Home" per tornare alla pagina iniziale

Immagini esemplificative di Nuova Citroën C4 con tinta Orange Pulse





CITROËN C4

PREZZI



VERSIONI	CONTENUTI DI SERIE	AMBIENTI INTERNI	TINTE CARROZZERIA	PACK COLOR	CERCHI	OPZIONI	PNEUMATICI	DATI TECNICI	HOME PAGE
----------	--------------------	------------------	-------------------	------------	--------	---------	------------	--------------	-----------

MESSA SU STRADA: € 815

			CV Fiscali	kw	Neo patentati	CO ₂ g/km WLTP LOW - HIGH				
BENZINA		Normativa								
PureTech 130 S&S	Euro 6.4		14	96		116,58 - 134,81*	chiavi in mano IVA esclusa LCDV	€ 25.800,00 € 20.479,51 1CLEA5HM6KB0A022	€ 27.300,00 € 21.709,02 1CLEA5KM6KB0A020	€ 28.800,00 € 22.938,52 1CLEA5NM6KB0A020
PureTech 130 S&S EAT8	Euro 6.4		14	96		126,87 - 142,89*		€ 27.800,00 € 22.118,85 1CLEA5HM61B0A022	€ 29.300,00 € 23.348,36 1CLEA5KM61B0A020	€ 30.800,00 € 24.577,87 1CLEA5NM61B0A020
DIESEL										
BlueHDi 130 S&S EAT8	Euro 6.2		16	96		114,14 - 130,47*			€ 30.800,00 € 24.577,87 1CLEA5KMK1B0A020	€ 32.300,00 € 25.807,38 1CLEA5NMK1B0A020

*Dati tecnici provvisori in corso di omologazione



VERSIONI	CONTENUTI DI SERIE	AMBIENTI INTERNI	TINTE CARROZZERIA	PACK COLOR	CERCHI	OPZIONI	PNEUMATICI	DATI TECNICI	HOME PAGE
----------	--------------------	------------------	-------------------	------------	--------	---------	------------	--------------	-----------

FEEL

- › ABS, Aiuto alla Frenata d'emergenza (AFU), Ripartitore Elettronico di Franata (REF)
- › Accensione automatica dei fari
- › Airbag frontali, laterali e a tendina
- › Alzacristalli elettrici ant. e post.
- › Calotte retrovisori esterni Black
- › Chiusura centralizzata con telecomando
- › Citroën Connect Box
- › Climatizzatore automatico bizona
- › Comandi del cambio al volante (se EAT8)
- › Console centrale «alta» con bracciolo anteriore
- › Controllo di stabilità (ESP)
- › Copricerchi 18" Aerotech
- › Fari anteriori a LED «Citroën LED Vision» con firma luminosa a «V»
- › Fari fendinebbia a LED con funzione Cornering
- › Fari posteriori alogeni con firma luminosa a LED
- › Freno di stazionamento elettrico
- › Funzione Follow Me Home
- › Interni in tessuto «Meanwhile»
- › Kit di riparazione pneumatici
- › Maniglie apriporta esterne Black
- › Pack Safety 3* :
 - › Lane Keeping Assist
 - › In Crash Braking
 - › Active Safety Brake con funz. Video
 - › Allerta rischio collisione
 - › Riconoscimento dei cartelli stradali
 - › Regolatore e limitatore di velocità
 - › Driver Attention Alert

- › Pack Color Black
- › Panchetta post. frazionabile 2/3- 1/3
- › Paraurti Posteriore Nero Lucido
- › Plafoniera anteriore e posteriore
- › Plancia di bordo «Karlse» con dettagli bocchette areazione cromati
- › Presa 12V e 2X prese USB anteriori, 1x presa USB in seconda file
- › Profili laterali e passaruota Nero Matt
- › Radio digitale DAB con 6 speaker
- › Retrovisori regolabili elettricamente
- › Ruote Ø 690mm
- › Sedile conducente con regolazione lombare
- › Sedili anteriori regolabili in altezza
- › Sedili posteriori dotati di 3 appoggiatesta
- › Sensori di parcheggio posteriori
- › Sistema Stop & Start
- › Sospensioni con Progressive Hydraulic Cushions
- › Strumentazione digitale TFT 5.5"
- › Tergicristallo automatico con sensore pioggia
- › Touch Pad 10" SD All In One con funzione Mirror Screen e connettività Bluetooth®
- › Vano portaoggetti «YO»
- › Volante in pelle regolabile in altezza e profondità con comandi integrati
- › 2x fissaggi Isofix in seconda fila

FEEL PACK

= FEEL +

- › Alette parasole interne con luci a LED
- › Cerchi in lega 18" Aeroblade Grey
- › Citroën Connect Nav
- › Head-Up Display
- › Interni in Tessuto/TEP «Urban Grey»
- › Maniglie apriporta esterne in tinta carrozzeria
- › Pianale del bagagliaio regolabile su due posizioni
- › Plafoniera anteriore e posteriore a LED
- › Plancia di bordo «Citroën» con dettagli bocchette areazione cromati
- › Retrovisori ripiegabili elettricamente con Welcome Light
- › Sedili Citroen Advanced Comfort
- › Strumentazione digitale TFT 5.5" con «ambi-light»
- › Telecamera di retromarcia
- › Touch Pad 10" HD
- › Vano portaoggetti XXL scorrevole

SHINE

= FEEL PACK +

- › Botola centrale seconda fila per passaggio sci
- › Cerchi in lega 18" Aeroblade Diamantati
- › Citroën Smart Pad Support (ME16) con cover tablet universale
- › Keyless Access & Start
- › Interni in TEP/Tessuto «Metropolitana Grey»
- › Pack Color Metallic Sand
- › Pack Drive Assist:
 - › Active Safety Brake con RADAR e riconoscimento dei pedoni/ciclisti
 - › Riconoscimento esteso dei cartelli stradali
 - › Sistema di sorveglianza dell'angolo morto (SAM)
 - › Funzione Fari Smart Beam: commutazione automatica dei fari
- › Profilo inferiore finestrini portiere cromato
- › Retrovisore interno fotocromatico
- › Sensori di parcheggio anteriori
- › Vetri posteriori oscurati
- › Volante in Pelle pieno fiore

Su motori con cambio automatico EAT8:

- › Regolatore di velocità Attivo con funzione STOP & GO



VERSIONI	CONTENUTI DI SERIE	AMBIENTI INTERNI	TINTE CARROZZERIA	PACK COLOR	CERCHI	OPZIONI	PNEUMATICI	DATI TECNICI	HOME PAGE
----------	--------------------	------------------	-------------------	------------	--------	---------	------------	--------------	-----------

				INTERNI						
				FEEL		FEEL PACK	SHINE			
				S0FY	S1FT	S1FT	F5FO	S4FL	S2FX	S5FJ
				S	500€	S	S	500€	1250€	1250€
TINTE CARROZZERIA	P0WP	NATURAL WHITE Pastello	500€							
	M0F4	STEEL GREY Metallizzato	700€							
	M0VL	PLATINUM GREY Metallizzato	700€							
	M09V	PEARL BLACK Metallizzato	700€							
	M5VH	ROSSO ELIXIR Perlato	850€							
	M0QN	ICELAND BLUE Metallizzato	700€	TESSUTO SERIE	TESSUTO/TEP URBAN GREY	TESSUTO/TEP URBAN GREY	TEP/TESSUTO METROPOLITAN GREY	TEP/TESSUTO METROPOLITAN BLUE	PELLE/TEP HYPE BLACK	PELLE/TEP HYPE RED
	M0LA	ORANGE PULSE Metallizzato	0€	Armonia Meanwhile	Armonia Duofor ¹	Armonia Duofor ¹	Armonia Mistral Black ¹	Armonia Saphyr Blue ^{1/2}	Armonia Mistral Black ^{1/3}	Armonia Siena Red ^{1/3}

Immagini provvisorie

IVA incl.

(1) Sedili con tecnologia Citroën Advanced Comfort con tasca portaoggetti in 2° fila su schienali sedili anteriori.
 (2) Include sedili anteriori riscaldabili.
 (3) Include sedile conducente regolabile elettricamente con regolazione longitudinale manuale, sedili anteriori massaggianti con regolazione lombare elettrica, sedili anteriori riscaldabili.



VERSIONI	CONTENUTI DI SERIE	AMBIENTI INTERNI	TINTE CARROZZERIA	PACK COLOR	CERCHI	OPZIONI	PNEUMATICI	DATI TECNICI	HOME PAGE
----------	--------------------	------------------	-------------------	------------	--------	---------	------------	--------------	-----------

PACK COLOR		
UX67	UX64	UX65
BLACK	METALLIC SAND	RED
FEEL S	-	-
FEEL PACK S	-	250€ ⁽¹⁾
SHINE 100€	S	100€

TINTE CARROZZERIA	VERSIONI	DESCRIZIONE	PREZZO
P0WP	NATURAL WHITE	Pastello	500€
M0F4	STEEL GREY	Metallizzato	700€
M0VL	PLATINUM GREY	Metallizzato	700€
M09V	PEARL BLACK	Metallizzato	700€
M5VH	ROSSO ELIXIR	Perlato	850€
M0QN	ICELAND BLUE	Metallizzato	700€
M0LA	ORANGE PULSE	Metallizzato	0€



(1) Include Vetri posteriori oscurati e Profilo inferiore finestrini portiere cromato. Immagini esemplificative riferite all'allestimento Shine



VERSIONI

CONTENUTI
DI SERIE

AMBIENTI
INTERNI

TINTE
CARROZZERIA

PACK COLOR

CERCHI

OPZIONI

PNEUMATICI

DATI
TECNICI

IVA escl.

IVA incl.

FEEL

FEEL PACK

SHINE

Note

UX67

PACK COLOR
BLACK



0,00€

S

●

●

-

- > Profilo prese d'aria anteriori Black
- > Profilo Airbump Black

81,96€

100€

-

-

○

UX64

PACK COLOR
METALLIC SAND



0,00€

S

-

-

●

- > Profilo prese d'aria anteriori Metallic Sand
- > Profilo Airbump Metallic Sand

UX65

PACK COLOR
RED



204,92€

250€

-

○

-

- > Profilo prese d'aria anteriori Red
 - > Profilo Airbump Red
 - > Vetri posteriori oscurati (se Feel Pack)
 - > Profilo inferiore finestrini portiere cromato (se Feel Pack)
- Non compatibile con le tinte carrozzeria Orange Pulse (MOLA) o Iceland Blue (MOQN)

81,96€

100€

-

-

○



VERSIONI

CONTENUTI
DI SERIE

AMBIENTI
INTERNI

TINTE
CARROZZERIA

PACK COLOR

CERCHI

OPZIONI

PNEUMATICI

DATI
TECNICI

IVA escl.

IVA incl.

FEEL

FEEL PACK

SHINE

Note

ZHR6

**COPRICERCHI 18"
AEROTECH**



0,00€

S

●

-

-

Pneumatici (Tall & Narrow) 195/60 R18
Ø690MM

ZHC9

**CERCHI IN LEGA 18"
AEROBLADE GREY**



0,00€

S

-

●

-

Cerchi con finitura «Anthracite Grey»
Pneumatici (Tall & Narrow) 195/60 R18
Ø690MM

ZHR9

**CERCHI IN LEGA 18"
AEROBLADE DIAMANTATI**



245,90€

300€

-

○

-

0,00€

S

-

●

Cerchi diamantati. Biton neri e satinati
Pneumatici (Tall & Narrow) 195/60 R18
Ø690MM



CITROËN C4

OPZIONI



VERSIONI	CONTENUTI DI SERIE	AMBIENTI INTERNI	TINTE CARROZZERIA	PACK COLOR	CERCHI	OPZIONI	PNEUMATICI	DATI TECNICI	HOME PAGE
----------	--------------------	------------------	-------------------	------------	--------	---------	------------	--------------	-----------

PAG I/III

IVA escl.

IVA incl.

FEEL

FEEL PACK

SHINE

Note

1G25	PACK CITY CAMERA	245,90€	300€	○	-	-	Comprende: > Telecamera di retromarcia Non compatibile con Pack Navigation DAB (Z)44)
1G10	PACK PARK ASSIST 360°	409,84€	500€	-	-	○	Comprende: > Telecamera Vision 360° > Park Assist
L701	CITROËN CONNECTED CAM®	204,92€	250€	-	-	○	
TC07	TETTO IN VETRO APRIBILE	696,72€	850€	-	-	○	
AB08	ALLARME VOLUMETRICO	327,87€	400€	○	○	○	
WAEK	SEDILI ANTERIORI RISCALDABILI	163,93€	200€	○	○	○	Su Shine non compatibile con interni opzionali (S4FL, S2FX, S5FJ)
I301	VOLANTE RISCALDABILE	122,95€	150€	-	○	○	Comprende: > Volante in Pelle pieno fiore (se Feel Pack)



VERSIONI	CONTENUTI DI SERIE	AMBIENTI INTERNI	TINTE CARROZZERIA	PACK COLOR	CERCHI	OPZIONI	PNEUMATICI	DATI TECNICI	HOME PAGE
----------	--------------------	------------------	-------------------	------------	--------	---------	------------	--------------	-----------

PAG II/III

IVA escl.

IVA incl.

FEEL

FEEL PACK

SHINE

Note

VERSIONI	CONTENUTI DI SERIE	IVA escl.	IVA incl.	FEEL	FEEL PACK	SHINE	NOTE
ZJ44	PACK NAVIGATION DAB	614,75€	1050€	○	●	●	Comprende: <ul style="list-style-type: none"> > Citroën Connect Nav > Telecamera di retromarcia con Tep Rear Vision Comporta la rimozione del sistema di Infotainment MyCitroën Play All In One
6F03	HI-FI	409,84€	500€	-	-	○	
ME16	CITROËN SMART PAD SUPPORT	81,96€	100€	-	○	●	Comprende: <ul style="list-style-type: none"> > Citroën Smart Pad Support > Cover tablet universale
YD07	KEYLESS ACCESS & START	368,85€	450€	○	-	●	Comprende: <ul style="list-style-type: none"> > Keyless Access & Start > Retrovisori ripiegabili elettricamente (su Feel) Su Feel Pack non compatibile con ricarica wireless per smartphone (E301)
		245,90€	300€	-	○		



VERSIONI	CONTENUTI DI SERIE	AMBIENTI INTERNI	TINTE CARROZZERIA	PACK COLOR	CERCHI	OPZIONI	PNEUMATICI	DATI TECNICI	HOME PAGE
PAG III/III				IVA escl.	IVA incl.	FEEL	FEEL PACK	SHINE	Note
ZVDV	PACK DRIVE ASSIST			286,89€	350€	○	○	-	<p>Comprende:</p> <ul style="list-style-type: none"> › Active Safety Brake con RADAR e riconoscimento dei pedoni/ciclisti › Riconoscimento esteso dei cartelli stradali <p>Su Feel Pack EAT8 non compatibile con Pack Drive Assist (ZVDU)</p>
ZVDU	PACK DRIVE ASSIST CON HIGHWAY DRIVER ASSIST - IN ABBINAMENTO A TRASMISSIONE AUTOMATICA EAT8 -			819,67€	1000€	-	○	-	<p>Comprende:</p> <ul style="list-style-type: none"> › Highway Driver Assist <p>Su Feel Pack comprende anche:</p> <ul style="list-style-type: none"> › Regolatore di velocità Attivo con funzione STOP & GO › Active Safety Brake con RADAR e riconoscimento dei pedoni/ciclisti › Riconoscimento esteso dei cartelli stradali › Sistema di sorveglianza dell'angolo morto (SAM) › Funzione Fari Smart Beam › Sensori di parcheggio anteriori › Volante in Pelle pieno fiore
				286,89€	350€				



CITROËN C4

PNEUMATICI E CERCHI



VERSIONI		CONTENUTI DI SERIE	AMBIENTI INTERNI	TINTE CARROZZERIA	PACK COLOR	CERCHI	OPZIONI	PNEUMATICI	DATI TECNICI	HOME PAGE						
						BENZINA			DIESEL							
						PureTech 130 S&S		PureTech 130 S&S EAT8		BlueHDi 110 S&S		BlueHDi 130 S&S EAT8				
						TIPO VARIANTE VERSIONE (TVV)										
						BAHNSA		BAHNSB		BBYHSA		BBYHQB				
						A1B600		A1BH00		A2B400		A2BF00				
DIAMETRO	CODICE	NOME	IMMAGINE	MISURA PNEUMATICI												
COPRICERCHI	18''	ZHR6	AEROTECH		195/60 R18	●	-	-	●	-	-	●	-	-	-	-
						FEEL	FEEL PACK	SHINE	FEEL	FEEL PACK	SHINE	FEEL	FEEL PACK	SHINE	FEEL	FEEL PACK
CERCHI IN LEGA	18''	ZHC9	AEROBLADE		195/60 R18	-	●	-	-	●	-	-	●	-	-	●
						FEEL	FEEL PACK	SHINE	FEEL	FEEL PACK	SHINE	FEEL	FEEL PACK	SHINE	FEEL	FEEL PACK
CERCHI IN LEGA	18''	ZHR9	AEROBLADE DIAMANTATI		195/60 R18	-	○	●	-	○	●	-	○	●	-	○
						FEEL	FEEL PACK	SHINE	FEEL	FEEL PACK	SHINE	FEEL	FEEL PACK	SHINE	FEEL	FEEL PACK



VERSIONI	CONTENUTI DI SERIE	AMBIENTI INTERNI	TINTE CARROZZERIA	PACK COLOR	CERCHI	OPZIONI	PNEUMATICI	DATI TECNICI	HOME PAGE
----------	--------------------	------------------	-------------------	------------	--------	---------	------------	--------------	-----------

	BENZINA		DIESEL
	PureTech 130 S&S*	PureTech 130 S&S EAT8*	BlueHDi 130 S&S EAT8*
MOTORE			
Normativa antinquinamento	Euro 6.2D-ISC-FCM	Euro 6.2D-ISC-FCM	Euro 6.2D-ISC-FCM
Stop&Start	Stop & Start	Stop & Start	Stop & Start
Cavalli fiscali	14	14	16
Numero di cilindri – Numero di valvole	3 - 12	3 - 12	4 - 16
Cilindrata - cm ³	1.199	1.199	1.499
Alesaggio x corsa - mm	75 x 90,5	75 x 90,5	75 x 84,8
Potenza massima a giri/min - kW CEE (cv CEE)	96 (131) a 5 500	96 (131) a 5 500	96 (131) a 3 750
Coppia massima a giri/min - Nm CEE	230 a 1 750	230 a 1 750	300 a 1 750
CAMBIO			
Tipologia di trasmissione e numero rapporti	Manuale a 6 rapporti	Automatico a 8 rapporti	Automatico a 8 rapporti
Trazione	Anteriore	Anteriore	Anteriore
DIMENSIONI/VOLUMI			
Lunghezza - Larghezza – Larghezza con retrovisori - mm	4355 - 1800 - 2032		
Altezza - mm	1515 - 1525		
Passo - mm	2670		
Volume di carico VDA sotto cappelliera - litri	380		
Volume di carico VDA fino al tetto in configurazione 2 posti - litri	1250		
MASSE			
Tara con conducente compreso - kg	1322	1353	1399
Massa complessiva a pieno carico - kg	1735	1755	1795
Rapporto Potenza / Tara - kW/t	72,62	70,95	68,62
Peso max rimorchiabile - kg	1200	1200	1200
PRESTAZIONI			
0 - 400 m partenza da fermo - s	16,5	16,8	16,9
0 - 1000 m partenza da fermo - s	30,1	30,6	30,8
0 - 100 km/h - s	8,9	9,4	9,5
Velocità massima km/h	200	200	206
PNEUMATICI			
Dimensioni	195/60 R18 96H	195/60 R18 96H	195/60 R18 96H
CONSUMI/EMISSIONI WLTP			
Comb. Low - l/100 km	5,166	5,615	4,354
Comb. High - l/100 km	5,968	6,324	4,976
CO ₂ Comb. Low - g/ km	116,58	126,87	114,14
CO ₂ Comb. High - g/ km	134,81	142,89	130,47

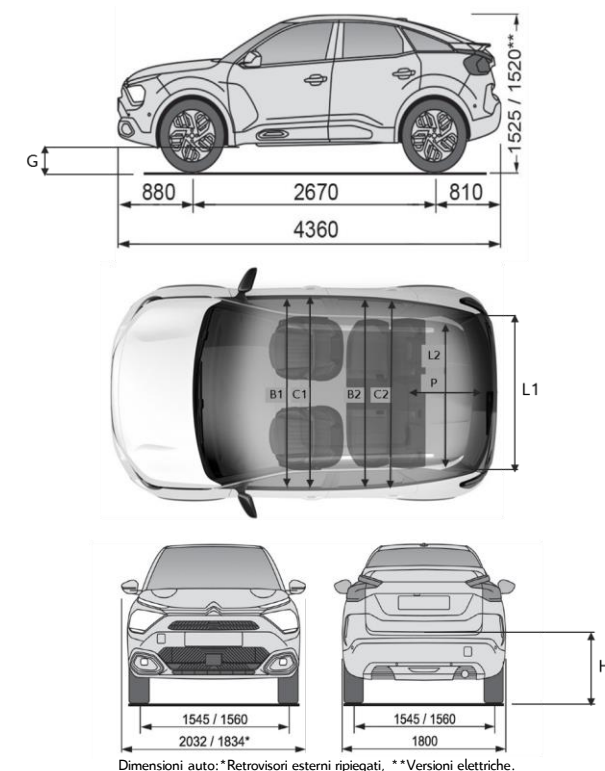

Dimensioni auto: *Retrovisori esterni ripiegati, **Versioni elettriche.

INDICE	VALORE
G	156
B1 / B2	1 407 / 1 366
C1 / C2	1 433 / 1 437
KNEE INDEX	198
H	715
L1	973
L2	1010
P	825

* Dati tecnici provvisori in corso di omologazione

I dati relativi ai consumi di carburante e alle emissioni di CO₂ riportati in tabella si riferiscono ai valori omologati secondo la regolamentazione Europea applicabile a tutti i costruttori e a tutti i veicoli venduti in Europa. Tali valori possono non essere rappresentativi delle emissioni di CO₂ e dei consumi effettivi, i quali dipendono da molteplici fattori relativi, a titolo esemplificativo e non esaustivo, allo stile di guida del conducente, alle condizioni atmosferiche e stradali, allo stato, alle dotazioni e al carico del veicolo.

CITROËN È-C4 – ELETTRICA



INSPIRED BY YOU

Cliccare sul simbolo "Home" per tornare alla pagina iniziale
Immagini esemplificative di Nuova È-C4 – 100% electric con tinta Iceland Blue





CITROËN È-C4 – ELETTRICA

PREZZI



VERSIONI	CONTENUTI DI SERIE	AMBIENTI INTERNI	TINTE CARROZZERIA	PACK COLOR	CERCHI	OPZIONI	PNEUMATICI	DATI TECNICI	HOME PAGE
----------	--------------------	------------------	-------------------	------------	--------	---------	------------	--------------	-----------

MESSA SU STRADA: € 815

							FEEL	FEEL PACK	SHINE
ELETTRICO	Normativa	CV Fiscali	kW	Neo patentati	CO ₂ g/km WLTP	chiavi in mano IVA esclusa LCDV			
Motore Elettrico 100kW (136 CV)		-	100	<input checked="" type="checkbox"/>	0 *		€ 37.800,00 € 30.315,57	€ 38.800,00 € 31.135,25	€ 40.300,00 € 32.364,75
							1CLEA5HESFBOA020	1CLEA5KESFBOA022	1CLEA5NESFBOA022

*Dati tecnici provvisori in corso di omologazione



VERSIONI

CONTENUTI
DI SERIE

AMBIENTI
INTERNI

TINTE
CARROZZERIA

PACK COLOR

CERCHI

OPZIONI

PNEUMATICI

DATI
TECNICI

 HOME
PAGE

FEEL

- > Accensione automatica dei fari
- > Airbag frontali, laterali e a tendina
- > Alzacristalli elettrici ant. e post.
- > Awisatore acustico AVAS
- > Calotte retrovisori esterni Black
- > Caricatore OBC 7,4 kW monofase
- > Cavo di ricarica T2 per presa domestica
- > Cavo di ricarica trifase 22 kW con cover dedicata
- > Chiusura centralizzata con telecomando
- > Citroën Connect Box
- > Climatizzatore automatico bizona
- > Console centrale «alta» con bracciolo anteriore
- > Controllo di stabilità (ESP)
- > Cerchi in lega 18" Crosslight Diamantati
- > Fari anteriori a LED «Citroën LED Vision» con firma luminosa a «V»
- > Fari fendinebbia a LED con funzione Cornering
- > Fari posteriori alogeni con firma luminosa a LED
- > Freno di stazionamento elettrico
- > Interni in tessuto «Meanwhile» con specifiche BEV
- > Kit di riparazione pneumatici
- > Maniglie apriporta esterne Black
- > Pack Safety 3*:
 - > Lane Keeping Assist
 - > In Crash Braking
 - > Active Safety Brake con funz. Video
 - > Allerta rischio collisione
 - > Riconoscimento dei cartelli stradali
 - > Regolatore e limitatore di velocità
 - > Driver Attention Alert

- > Pack Color Electric Blue (secondo tinta carrozzeria)
- > Panchetta post. frazionabile 2/3- 1/3
- > Paraurti Posteriore Nero Lucido
- > Plafoniera anteriore e posteriore
- > Plancia «Karlse» con dettagli bocchette areazione cromati
- > Prese 12V e 2x USB anteriori, 2x USB posteriori
- > Profili laterali e passaruota Nero Matt
- > Radio digitale DAB con 6 speaker
- > Retrovisori regolabili elettricamente
- > Ruote Ø 690mm
- > Sedile conducente con regolazione lombare
- > Sedili anteriori regolabili in altezza
- > Sedili posteriori dotati di 3 appoggiatesta
- > Selettore modalità di guida (Sport, Normal, Eco)
- > Sensori di parcheggio posteriori
- > Servizi connessi BEV
- > Sospensioni con Progressive Hydraulic Cushions
- > Strumentazione digitale TFT 5.5"
- > Tergicristallo automatico con sensore pioggia
- > Touch Pad 10" SD All In One con funzione Mirror Screen e connettività Bluetooth®
- > Vano portaoggetti «YO»
- > Volante in pelle regolabile in altezza e profondità con comandi integrati
- > ABS, Aiuto alla Frenata d'emergenza (AFU), Ripartitore Elettronico di Franata (REF)
- > 2x fissaggi Isofix in seconda fila
- > Funzione Follow Me Home

FEEL PACK

= FEEL +

- > Alette parasole interne con luci a LED
- > Citroën Connect Nav
- > Head-Up Display
- > Interni in Tessuto/TEP «Urban Grey» con specifiche BEV
- > Maniglie apriporta esterne in tinta carrozzeria
- > Plafoniera anteriore e posteriore a LED
- > Plancia di bordo «Citroën» con dettagli bocchette areazione cromati
- > Retrovisori ripiegabili elettricamente con Welcome Light
- > Sedili Citroen Advanced Comfort
- > Strumentazione digitale TFT 5.5" con «ambi-light»
- > Telecamera di retromarcia
- > Touch Pad 10" HD
- > Vano portaoggetti XXL scorrevole

SHINE

= FEEL PACK +

- > Botola centrale seconda fila per passaggio sci
- > Citroën Smart Pad Support (ME16) con cover tablet universale
- > Keyless Access & Start
- > Interni in TEP/Tessuto «Metropolitan Grey» con specifiche BEV
- > Pack Drive Assist:
 - > Active Safety Brake con RADAR e riconoscimento dei pedoni/ciclisti
 - > Riconoscimento esteso dei cartelli stradali
 - > Sistema di sorveglianza dell'angolo morto (SAM)
 - > Regolatore di velocità Attivo con funzione STOP & GO
 - > Funzione Fari Smart Beam: commutazione automatica dei fari
- > Profilo inferiore finestrini portiere cromato
- > Retrovisore interno fotocromatico
- > Sensori di parcheggio anteriori
- > Vetri posteriori oscurati
- > Volante in Pelle pieno fiore
- > Volante riscaldabile



VERSIONI	CONTENUTI DI SERIE	AMBIENTI INTERNI	TINTE CARROZZERIA	PACK COLOR	CERCHI	OPZIONI	PNEUMATICI	DATI TECNICI	HOME PAGE
----------	--------------------	------------------	-------------------	------------	--------	---------	------------	--------------	-----------

				INTERNI						
				FEEL		FEEL PACK	SHINE			
				S0FY	S1FT	S1FT	F5FO	S4FL	S2FX	S5FJ
				S	500€	S	S	500€	1250€	1250€
TINTE CARROZZERIA	P0WP	NATURAL WHITE Pastello	500€							
	M0F4	STEEL GREY Metallizzato	700€							
	M0VL	PLATINUM GREY Metallizzato	700€							
	M09V	PEARL BLACK Metallizzato	700€							
	M5VH	ROSSO ELIXIR Perlato	850€							
	M0QN	ICELAND BLUE Metallizzato	700€							
	M0LA	ORANGE PULSE Metallizzato	0€							
				TESSUTO SERIE	TESSUTO/TEP URBAN GREY	TESSUTO/TEP URBAN GREY	TEP/TESSUTO METROPOLITAN GREY	TEP/TESSUTO METROPOLITAN BLUE	PELLE/TEP HYPE BLACK	PELLE/TEP HYPE RED
				Armonia Meanwhile	Armonia Duofor ¹	Armonia Duofor ¹	Armonia Mistral Black ¹	Armonia Saphyr Blue ^{1/2/4}	Armonia Mistral Black ^{1/3}	Armonia Siena Red ^{1/3/4}

Immagini esemplificative

IVA incl.

TINTE CARROZZERIA

- (1) Sedili con tecnologia Citroën Advanced Comfort con tasca portaoggetti in 2° fila su schienali sedili anteriori.
- (2) Include sedili anteriori riscaldabili.
- (3) Include sedile conducente regolabile elettricamente con regolazione longitudinale manuale, sedili anteriori massaggianti con regolazione lombare elettrica, sedili anteriori riscaldabili.
- (4) Implica rimozione dettagli porta interni «Electric» specifici BEV.



VERSIONI	CONTENUTI DI SERIE	AMBIENTI INTERNI	TINTE CARROZZERIA	PACK COLOR	CERCHI	OPZIONI	PNEUMATICI	DATI TECNICI	HOME PAGE
----------	--------------------	------------------	-------------------	------------	--------	---------	------------	--------------	-----------

PACK COLOR				
	UX68	UX67	UX64	UX65
	ELECTIC BLUE	BLACK	METALLIC SAND	RED
FEEL	S ⁽¹⁾	100€ ⁽²⁾	-	-
FEEL PACK	S ⁽¹⁾	100€ ⁽²⁾	-	250€ ⁽³⁾
SHINE	S ⁽¹⁾	100€	100€ ⁽²⁾	100€

Immagini esemplificative

TINTE CARROZZERIA	POWP	NATURAL WHITE Pastello	500€
	M0F4	STEEL GREY Metallizzato	700€
	M0VL	PLATINUM GREY Metallizzato	700€
	M09V	PEARL BLACK Metallizzato	700€
	M5VH	ROSSO ELIXIR Perlato	850€
	M0QN	ICELAND BLUE Metallizzato	700€
	M0LA	ORANGE PULSE Metallizzato	0€



(1) Non disponibile se tinte carrozzeria Rosso Elixir (M5VH) o Orange Pulse (M0LA). Sostituito da Pack Color Black (UX67) sugli allestimenti Feel e Feel Pack, sostituito da Pack Color Metallic Sand (UX64) su allestimento Shine.

(2) Di serie se tinte carrozzeria Rosso Elixir (M5VH) o Orange Pulse (M0LA)

(3) Include Vetri posteriori oscurati e Profilo inferiore finestrini portiere cromato



VERSIONI

CONTENUTI
DI SERIE

AMBIENTI
INTERNI

TINTE
CARROZZERIA

PACK COLOR

CERCHI

OPZIONI

PNEUMATICI

DATI
TECNICI

IVA escl.

IVA incl.

FEEL

FEEL PACK

SHINE

Note

UX68

PACK COLOR
ELECTRIC BLUE



0,00€

S

●

●

●

> Profilo prese d'aria anteriori Electric Blue
> Profilo Airbump Electric Blue
Non compatibile con le tinte carrozzeria Rosso Elixir (M5VH) o Orange Pulse (MOLA)

UX67

PACK COLOR
BLACK



81,96€

100€

○

○

○

> Profilo prese d'aria anteriori Black
> Profilo Airbump Black
Su Feel e Feel Pack di serie se tinte carrozzeria Rosso Elixir (M5VH) o Orange Pulse (MOLA)

UX64

PACK COLOR
METALLIC SAND



81,96€

100€

-

-

○

> Profilo prese d'aria anteriori Metallic Sand
> Profilo Airbump Metallic Sand
Su Shine di serie se tinte carrozzeria Rosso Elixir (M5VH) o Orange Pulse (MOLA)

UX65

PACK COLOR
RED



204,92€

250€

-

○

-

81,96€

100€

-

-

○

> Profilo prese d'aria anteriori Red
> Profilo Airbump Red
> Vetri posteriori oscurati (se Feel Pack)
> Profilo inferiore finestrini portiere cromato (se Feel Pack)
Non compatibile con le tinte carrozzeria Orange Pulse (MOLA) o Iceland Blue (MOQN)



CITROËN È-C4 – ELETTRICA

CERCHI



VERSIONI	CONTENUTI DI SERIE	AMBIENTI INTERNI	TINTE CARROZZERIA	PACK COLOR	CERCHI	OPZIONI	PNEUMATICI	DATI TECNICI	HOME PAGE
----------	--------------------	------------------	-------------------	------------	--------	---------	------------	--------------	-----------

			IVA escl.	IVA incl.	FEEL	FEEL PACK	SHINE	Note
ZHS3	CERCHI IN LEGA 18" CROSSLIGHT DIAMANTATI		0,00€	S	●	●	●	Cerchi diamantati. Biton neri e satinati Pneumatici (Tall & Narrow) 195/60 R18 Ø690MM



VERSIONI	CONTENUTI DI SERIE	AMBIENTI INTERNI	TINTE CARROZZERIA	PACK COLOR	CERCHI	OPZIONI	PNEUMATICI	DATI TECNICI	HOME PAGE
----------	--------------------	------------------	-------------------	------------	--------	---------	------------	--------------	-----------

PAG I/III

IVA escl.

IVA incl.

FEEL

FEEL PACK

SHINE

Note

1G25	PACK CITY CAMERA	245,90€	300€	○	-	-	Comprende: <ul style="list-style-type: none"> > Telecamera di retromarcia Non compatibile con Pack Navigation DAB (ZJ44)
1G10	PACK PARK ASSIST 360°	409,84€	500€	-	-	○	Comprende: <ul style="list-style-type: none"> > Telecamera Vision 360° > Park Assist
L701	CITROËN CONNECTED CAM®	204,92€	250€	-	-	○	
TC07	TETTO IN VETRO APRIBILE	696,72€	850€	-	-	○	
AB08	ALLARME VOLUMETRICO	326,87€	400€	○	○	○	
WAEK	SEDILI ANTERIORI RISCALDABILI	163,93€	200€	○	○	○	Su Shine, non compatibile con interni opzionali (S4FL, S2FX, S5FJ)
I301	VOLANTE RISCALDABILE	122,95€	150€	-	○	●	Comprende: <ul style="list-style-type: none"> > Volante in Pelle pieno fiore (se Feel Pack) Non compatibile con Pack Drive Assist con Highway Driver Assist (ZVDU)



VERSIONI	CONTENUTI DI SERIE	AMBIENTI INTERNI	TINTE CARROZZERIA	PACK COLOR	CERCHI	OPZIONI	PNEUMATICI	DATI TECNICI	HOME PAGE
----------	--------------------	------------------	-------------------	------------	--------	---------	------------	--------------	-----------

PAG II/III

IVA escl.

IVA incl.

FEEL

FEEL PACK

SHINE

Note

ZJ44	PACK NAVIGATION DAB		614,75€	1050€	○	●	●	Comprende: > Citroën Connect Nav > Telecamera di retromarcia con Tep Rear Vision Comporta la rimozione del sistema di Infotainment MyCitroën Play All In One
6F03	HI-FI		409,84€	500€	-	-	○	
YD07	KEYLESS ACCESS & START		368,85€	450€	○	-	●	Comprende: > Keyless Access & Start > Retrovisori ripiegabili elettricamente (su Feel)
			245,90€	300€	-	○		
ME16	CITROËN SMART PAD SUPPORT		81,96€	100€	-	○	●	Comprende: > Citroën Smart Pad Support > Cover tablet universale
LZ04	CARICATORE OBC 11 KW TRIFASE		245,90€	300€	○	○	○	



VERSIONI	CONTENUTI DI SERIE	AMBIENTI INTERNI	TINTE CARROZZERIA	PACK COLOR	CERCHI	OPZIONI	PNEUMATICI	DATI TECNICI	HOME PAGE
----------	--------------------	------------------	-------------------	------------	--------	---------	------------	--------------	-----------

PAG III/III

IVA escl.

IVA incl.

FEEL

FEEL PACK

SHINE

Note

VERSIONI	CONTENUTI DI SERIE	IVA escl.	IVA incl.	FEEL	FEEL PACK	SHINE	DATI TECNICI
ZVDV	PACK DRIVE ASSIST	286,89€	350€	○	○	-	<p>Comprende:</p> <ul style="list-style-type: none"> ➤ Active Safety Brake con RADAR e riconoscimento dei pedoni/ciclisti ➤ Riconoscimento esteso dei cartelli stradali <p>Su Feel Pack non compatibile con Pack Drive Assist con Highway Driver Assist (ZVDU)</p>
ZVDU	PACK DRIVE ASSIST CON HIGHWAY DRIVER ASSIST	983,60€	1000€	-	○	-	<p>Comprende:</p> <ul style="list-style-type: none"> ➤ Highway Driver Assist <p>Su Feel Pack comprende anche:</p> <ul style="list-style-type: none"> ➤ Active Safety Brake con RADAR e riconoscimento dei pedoni/ciclisti ➤ Riconoscimento esteso dei cartelli stradali ➤ Regolatore di velocità Attivo con funzione STOP & GO ➤ Sistema di sorveglianza dell'angolo morto (SAM) ➤ Funzione Fari Smart Beam: commutazione automatica dei fari ➤ Sensori di parcheggio anteriori ➤ Volante in Pelle pieno fiore
		286,89€	350€		-	-	○



VERSIONI	CONTENUTI DI SERIE	AMBIENTI INTERNI	TINTE CARROZZERIA	PACK COLOR	CERCHI	OPZIONI	PNEUMATICI	DATI TECNICI	HOME PAGE
----------	--------------------	------------------	-------------------	------------	--------	---------	------------	--------------	-----------

ELETTRICO		
Motore Elettrico 100kW (136CV) Automatico		
TIPO VARIANTE VERSIONE (TW)		
BCZKXC		
A0DA00		
A0EA00		
•	•	•
FEEL	FEEL PACK	SHINE

DIAMETRO	CODICE	NOME	IMMAGINE	MISURA PNEUMATICI
18"	ZHS3	CROSSLIGHT		195/60 R18

CERCHI IN LEGA



VERSIONI	CONTENUTI DI SERIE	AMBIENTI INTERNI	TINTE CARROZZERIA	PACK COLOR	CERCHI	OPZIONI	PNEUMATICI	DATI TECNICI	HOME PAGE
----------	--------------------	------------------	-------------------	------------	--------	---------	------------	--------------	-----------

		ELETTRICO	
		Motore Elettrico 100kW - 136CV*	
MOTORE			
Potenza massima a giri/min - kW CEE (cv CEE)		100 (136)	
Potenza massima a 30' - kW CEE		57,00	
Coppia massima - Nm CEE		260	
BATTERIA			
Tipologia		ioni di Litio	
Tensione - V		400	
Capacità batteria alta tensione - kWh		50	
RICARICA			
Caricatore OBC - kW		7,4 kW (monofase) - 11 kW (trifase opzionale)	
Tempi di ricarica indicativi da 0 a 100% - Presa domestica (8A)		31h00	
Tempi di ricarica indicativi da 0 a 100% - Wall Box 7,4 kW monofase (32A)		7h30	
Tempi di ricarica indicativi da 0 a 100% - Wall Box 11 kW trifase (32A)		5h00 (caricatore OBC opzionale 11 kW)	
Tempi di ricarica indicativi da 0 a 80% - Super Charger pubblici (100 kW)		30 min	
DIMENSIONI/VOLUMI			
Lunghezza - Larghezza – Larghezza con retrovisori - mm		4355 - 1800 - 2032	
Altezza - mm		1515 - 1525	
Passo - mm		2670	
Volume di carico VDA sotto cappelliera - litri		380	
Volume di carico VDA fino al tetto in configurazione 2 posti - litri		1250	
MASSE			
Tara con conducente compreso - kg		1636	
Massa complessiva a pieno carico - kg		2020	
Rapporto Potenza / Tara - kW/t		34,84	
Peso max rimorchiabile - kg		0 - Non possibile installare gancio traino	
PRESTAZIONI - MODALITA' SPORT			
0 - 400 m partenza da fermo - s		16,7	
0 - 1000 m partenza da fermo - s		31,4	
0 - 100 km/h - s		9,0	
Velocità massima km/h		150	
PNEUMATICI			
Dimensioni		195/60 R18 96H	
EMISSIONI & AUTONOMIA WLTP			
CO ₂ - g/ km		0	
Autonomia massima (WLTP Combinato) - Km		324 - 374	
Consumo Elettrico Omologato (WLTP) - Wh/km		143,4 - 166,7	

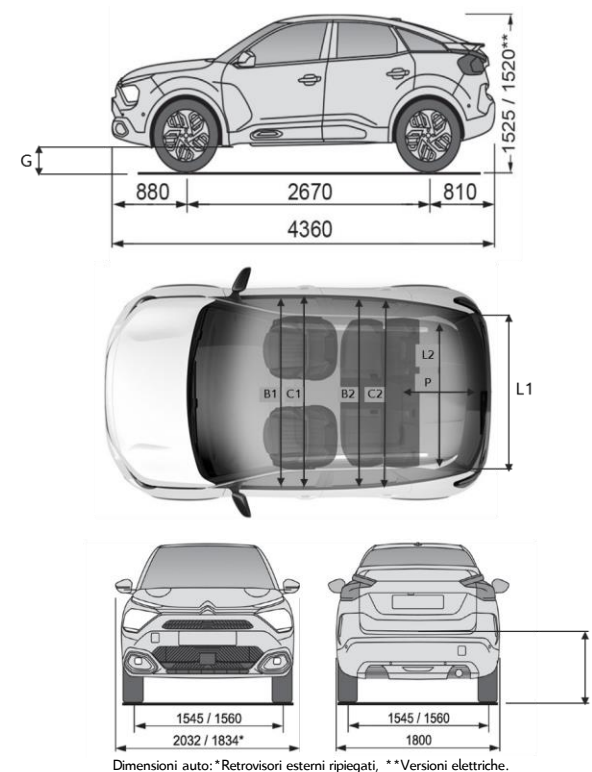

Dimensioni auto: *Retrovisori esterni ripiegati, **Versioni elettriche.

INDICE	VALORE
G	156
B1 / B2	1 407 / 1 366
C1 / C2	1 433 / 1 437
KNEE INDEX	198
H	715
L1	973
L2	1010
P	825

* Dati tecnici provvisori in corso di omologazione

Valori omologati in base al ciclo misto WLTP. Tali valori possono non essere rappresentativi dell'autonomia e dei consumi reali, i quali dipendono da molteplici fattori come (a titolo esemplificativo e non esaustivo) dallo stile di guida, dalla velocità, dalle condizioni atmosferiche, stradali e dalla topografia, dallo stato, dalle dotazioni e dal carico del veicolo. Per ulteriori informazioni contatta il concessionario o visita citroen.it/mondo-citroen/elettrico-per-tutti.html

NUOVO SUV CITROËN C5 AIRCROSS



INSPIRED BY YOU

Cliccare sul simbolo "Home" per tornare alla pagina iniziale
Immagini esemplificative di Nuovo SUV Citroën C5 Aircross nella tinta Eclipse Blue



NUOVO SUV CITROËN C5 AIRCROSS

PREZZI



VERSIONI	CONTENUTI DI SERIE	AMBIENTI INTERNI	TINTE CARROZZERIA	CERCHI	OPZIONI	PNEUMATICI	DATI TECNICI	HOME PAGE
----------	--------------------	------------------	-------------------	--------	---------	------------	--------------	-----------

MESSA SU STRADA: € 815

							LIVE	FEEL	FEEL PACK	SHINE	SHINE PACK	C-SERIES
BENZINA	PURETECH	Normativa	CV Fiscali	kw	CO ₂ g/km WLTP LOW - HIGH	chiavi in mano IVA esclusa LCDV						
PureTech 130 S&S	Euro 6.2	14	96	129,58 - 155,23*			€ 29.700,00 € 23.676,23	€ 31.200,00 € 24.905,74	€ 32.700,00 € 26.135,25			€ 34.200,00 € 27.364,75
							1CCESYKNPKB0A050	1CCESYTNPKB0A050	1CCESYUNPKB0A050			1CCESYUNPKB0E050
PureTech 130 S&S EAT8	Euro 6.2	14	96	136,96 - 165,68*				€ 34.200,00 € 27.364,75	€ 35.700,00 € 28.594,26	€ 37.700,00 € 30.233,61	€ 39.200,00 € 31.463,11	€ 37.200,00 € 29.823,77
								1CCESYTNP1B0A050	1CCESYUNP1B0A050	1CCESYVNP1B0A050	1CCESYWNP1B0A050	1CCESYUNP1B0E050
DIESEL	BLUE HDI											
BlueHDi 130 S&S	Euro 6.2	16	96	121,78 - 147,58*			€ 31.200,00 € 24.905,74	€ 32.700,00 € 26.135,25	€ 34.200,00 € 27.364,75	€ 36.200,00 € 29.004,10	€ 37.700,00 € 30.233,61	€ 35.700,00 € 28.594,26
							1CCESYKMKKB0A050	1CCESYTMKKB0A050	1CCESYUMKKB0A050	1CCESYVMKKB0A050	1CCESYWMKKB0A050	1CCESYUMKKB0E050
BlueHDi 130 S&S EAT8	Euro 6.2	16	96	128,14 - 154,38*				€ 34.700,00 € 27.774,59	€ 36.200,00 € 29.004,10	€ 38.200,00 € 30.643,44	€ 39.700,00 € 31.872,95	€ 37.700,00 € 30.233,61
								1CCESYTMK1B0A050	1CCESYUMK1B0A050	1CCESYVMK1B0A050	1CCESYWMK1B0A050	1CCESYUMK1B0E050
PLUG-IN HYBRID												
HYBRID 225 E-EAT8	Euro 6.2	17	165	28,71 - 40,6*				€ 43.350,00 € 34.864,75	€ 44.100,00 € 35.479,51	€ 45.600,00 € 36.709,02	€ 47.100,00 € 37.938,52	€ 45.600,00 € 36.709,02
								1CCESYTNKAB0A050	1CCESYUNKAB0A050	1CCESYVNKAB0A050	1CCESYWNKAB0A050	1CCESYUNKAB0E050

* Dati tecnici provvisori in corso di omologazione

NUOVO SUV CITROËN C5 AIRCROSS

EQUIPAGGIAMENTI DI SERIE



VERSIONI

 CONTENUTI
DI SERIE

 AMBIENTI
INTERNI

 TINTE
CARROZZERIA

CERCHI

OPZIONI

PNEUMATICI

 DATI
TECNICI

 HOME
PAGE

LIVE

- > Accensione automatica dei fari
- > Airbag frontali, laterali e a tendina
- > Alzacristalli elettrici anteriori e posteriori con funzione anti-pizzico
- > Bluetooth
- > Cerchi in lega 17" ELLIPSE
- > Chiusura centralizzata con telecomando
- > Climatizzatore manuale
- > Computer di bordo 3.5' con dettagli cromati
- > Controllo di stabilità ESP con sistema antipattinamento ASR
- > Fari LED con calandra nero lucido ed animazione a "pianoforte"
- > Fari posteriori a LED con effetto 3D
- > Firma luminosa diurna a LED con indicatori di direzione a LED
- > Firma laterale cromata a forma di "C"
- > Fissaggi isofix sul sedile passeggero anteriore e sui due sedili laterali posteriori
- > Freno di stazionamento elettrico
- > Interni in tessuto Silica Grey con nuove impunture Blue & ambiente Black
- > Mirror Screen (Apple CarPlay & Android Auto)
- > Kit di riparazione pneumatici
- > Profilo prese d'aria anteriori e Airbump® Nero Lucido

- > Piastra di protezione anteriore Nero Lucido
- > Presa 12 V sulla console centrale e nel bagagliaio
- > Profili passaruota Nero Matt
- > Radio DAB con Touch Screen 8" + 2 prese USB sulla console centrale (A-Type) & 1 in seconda fila
- > Rilevatore bassa pressione pneumatici
- > Retrovisori riscaldabili elettricamente
- > Safety Pack 4*:
- > - Active Safety Brake Video
- > - Active Lane Departure Warning System
- > - Allerta rischio collisione
- > - Coffee Break Alert
- > - Riconoscimento dei cartelli stradali
- > - Regolatore e limitatore di velocità
- > Sedile conducente con regolazione lombare
- > Sedili anteriori regolabili in altezza
- > Sedili posteriori indipendenti, scorrevoli, inclinabili e ripiegabili
- > Sensori di parcheggio posteriori
- > Sospensioni PHC (Progressive Hydraulic Cushions)®
- > Tergicristallo automatico con sensore pioggia e funzione «Magic Wash»
- > Volante in pelle regolabile in altezza e profondità con comandi integrati



Immagini esemplificative riferite a Nuovo SUV C5 Aircross in tinta Eclipse Blue (M06L)





NUOVO SUV CITROËN C5 AIRCROSS

EQUIPAGGIAMENTI DI SERIE

VERSIONI

CONTENUTI
DI SERIE

AMBIENTI
INTERNI

TINTE
CARROZZERIA

CERCHI

OPZIONI

PNEUMATICI

DATI
TECNICI



HOME
PAGE

FEEL

= LIVE +

- > Cerchi in lega 18" SWIRL Non Diamantati
- > Climatizzatore automatico bizona
- > Cruscotto digitale 12" (personalizzabile in 3 colori: rosso/blue/marrone)
- > Scarichi cromati



Immagini esemplificative riferite a Nuovo SUV C5 Aircross in tinta Eclipse Blue (M06L)

NUOVO SUV C5 AIRCROSS HYBRID PLUG-IN AGGIUNGE:

- > Badge PHEV
- > Caricatore OBC (On Board Charger) 3kW monofase
- > Cavo di ricarica T2 8A per presa domestica
- > Cavo di ricarica T3 monofase 7,4 kW con custodia
- > Citroën Connect Box
- > Fari fendinebbia con funzione Cornering Light
- > Keyless Entry & Start
- > Retrovisore interno fotocromatico «Frameless» con segnalatore luminoso per guida in modalità elettrica
- > Retrocamera Vision 180°
- > Retrovisori ripiegabili elettricamente
- > Selettore modalità di guida «e-Toggle»
- > Safety Pack 5*:
- > - Active Safety Brake 2.0 con 77GHz Radar
- > - Blind Spot Monitoring
- > Sensori di parcheggio anteriori
- > Touch Screen 10"





NUOVO SUV CITROËN C5 AIRCROSS

EQUIPAGGIAMENTI DI SERIE

VERSIONI	CONTENUTI DI SERIE	AMBIENTI INTERNI	TINTE CARROZZERIA	CERCHI	OPZIONI	PNEUMATICI	DATI TECNICI	HOME PAGE
----------	--------------------	------------------	-------------------	--------	---------	------------	--------------	-----------

FEEL PACK

= FEEL +

- > Cerchi in lega 18" Diamantati PULSAR
- > Fari fendinebbia con funzione Cornering Light
- > Keyless Entry & Start
- > Interni misto tessuto/TEP grigio - WILD BLACK
- > Sedili Advanced Comfort
- > Piastra di protezione anteriore in Alluminio
- > Retrovisore interno fotocromatico
- > Retrocamera Vision 180°
- > Retrovisori ripiegabili elettricamente
- > Sensori di parcheggio anteriori
- > Vetri posteriori oscurati



Immagini esemplificative riferite a Nuovo SUV C5 Aircross in tinta Eclipse Blue (M06L)

NUOVO SUV C5 AIRCROSS HYBRID PLUG-IN AGGIUNGE:

- > Badge PHEV
- > Citroën Connect NAV DAB con Touch Screen 10"
- > Caricatore OBC (On Board Charger) 3kW monofase
- > Cavo di ricarica T2 8A per presa domestica
- > Cavo di ricarica T3 monofase 7,4 kW con custodia
- > Citroën Connect Box
- > Safety Pack 5*:
- > - Active Safety Brake 2.0 con 77GHz Radar
- > - Blind Spot Monitoring
- > Retrovisore interno fotocromatico «Frameless» con segnalatore luminoso per guida in modalità elettrica





NUOVO SUV CITROËN C5 AIRCROSS

EQUIPAGGIAMENTI DI SERIE

VERSIONI	CONTENUTI DI SERIE	AMBIENTI INTERNI	TINTE CARROZZERIA	CERCHI	OPZIONI	PNEUMATICI	DATI TECNICI	HOME PAGE
----------	--------------------	------------------	-------------------	--------	---------	------------	--------------	-----------

SHINE

= FEEL PACK +

- > Barre al tetto Nero Lucido con inserti Nero Matt
- > Citroën Connect Box
- > Citroën Connect NAV DAB con Touch Screen 10"
- > Inserti Dark Chrome negli Airbump® e nelle prese d'aria
- > Interni misto Alcantara/TEP - URBAN BLACK
- > Pack Drive Assist (ZVFO):
 - > - Regolatore di velocità Attivo (con funzione Stop&Go su cambio EAT8)
 - > - Driver Attention Alert con funzione video
 - > - Riconoscimento esteso dei cartelli stradali
 - > - Funzione Fari Smart Beam: commutazione automatica dei fari
 - > - Active Safety Brake con RADAR 77 GHZ e riconoscimento dei pedoni/ciclisti
 - > - Sistema di sorveglianza dell'angolo morto (SAM)
- > Pedaliera e poggiatesta in alluminio con Soglie porta in Acciaio Inox
- > Tappetini anteriori e posteriori
- > Vetri anteriori stratificati



Immagini esemplificative riferite a Nuovo SUV C5 Aircross in tinta Eclipse Blue (M06L)

NUOVO SUV C5 AIRCROSS HYBRID PLUG-IN AGGIUNGE:

- > Badge PHEV
- > Caricatore OBC (On Board Charger) 3kW monofase
- > Cavo di ricarica T2 8A per presa domestica
- > Cavo di ricarica T3 monofase 7,4 kW con custodia
- > Retrovisore interno fotocromatico «Frameless» con segnalatore luminoso per guida in modalità elettrica





NUOVO SUV CITROËN C5 AIRCROSS

EQUIPAGGIAMENTI DI SERIE

VERSIONI

CONTENUTI
DI SERIE

AMBIENTI
INTERNI

TINTE
CARROZZERIA

CERCHI

OPZIONI

PNEUMATICI

DATI
TECNICI



HOME
PAGE

SHINE PACK

= SHINE +

- > Highway Driver Assist
- > Cerchi in lega 19" Diamantati ART
- > Regolazione elettrica del sedile guidatore
- > Sedili anteriori riscaldati
- > Interni Pelle nera granulata / TEP grigio - METROPOLITAN BLACK –

Opzioni gratuite:

- > Cerchi in lega 19" Diamantati ART Black
- > Interni misto Alcantara/TEP - URBAN BLACK



Immagini esemplificative riferite a Nuovo SUV C5 Aircross in tinta Eclipse Blue (M06L)

NUOVO SUV C5 AIRCROSS HYBRID PLUG-IN AGGIUNGE:

- > Badge PHEV
- > Caricatore OBC (On Board Charger) 3kW monofase
- > Cavo di ricarica T2 8A per presa domestica
- > Cavo di ricarica T3 monofase 7,4 kW con custodia
- > Retrovisore interno fotocromatico «Frameless» con segnalatore luminoso per guida in modalità elettrica





NUOVO SUV CITROËN C5 AIRCROSS

EQUIPAGGIAMENTI DI SERIE

VERSIONI

CONTENUTI
DI SERIE

AMBIENTI
INTERNI

TINTE
CARROZZERIA

CERCHI

OPZIONI

PNEUMATICI

DATI
TECNICI



HOME
PAGE

C-SERIES

= FEEL PACK +

- > Citroën Connect Box
- > Citroën Connect NAV DAB con Touch Screen 10"
- > Inserti Anodised Bronze negli Airbump® e nelle prese d'aria
- > Interni misto tessuto/TEP grigio - WILD BLACK
- > Sedili Advanced Comfort
- > Sistema di sorveglianza dell'angolo morto (SAM)



Immagini esemplificative riferite a Nuovo SUV C5 Aircross in tinta Eclipse Blue (M06L)

NUOVO SUV C5 AIRCROSS HYBRID PLUG-IN AGGIUNGE:

- > Active Safety Brake con RADAR 77 GHZ e riconoscimento dei pedoni/ciclisti
- > Badge PHEV
- > Caricatore OBC (On Board Charger) 3kW monofase
- > Cavo di ricarica T2 8A per presa domestica
- > Cavo di ricarica T3 monofase 7,4 kW con custodia
- > Retrovisore interno fotocromatico «Frameless» con segnalatore luminoso per guida in modalità elettrica
- > Vetri anteriori stratificati



NUOVO SUV CITROËN C5 AIRCROSS

RIVESTIMENTI INTERNI



VERSIONI	CONTENUTI DI SERIE	AMBIENTI INTERNI	TINTE CARROZZERIA	CERCHI	OPZIONI	PNEUMATICI	DATI TECNICI			HOME PAGE	
AMBIENTI INTERNI						LIVE	FEEL	FEEL PACK	SHINE	SHINE PACK	C-SERIES
51FR	TESSUTO NERO E GRIGIO - SILICA GREY - 1						S	S	-	-	-
V4FC	TESSUTO NERO / TEP GRIGIO - WILD BLACK - 2						-	500€	S	-	S
OJFD	ALCANTARA NERO / TEP NERO - URBAN BLACK - 3						-	-	500€	S	0€
TKFF	PELLE NERA GRANULATA / TEP GRIGIO - METROPOLITAN BLACK - 3						-	-	-	500€	S
UOFO	PELLE PALOMA NERA TRAFORATA / PELLE NAPPA BLUE - HYPE BLACK - 4						-	-	-	2000€	1500€

(1) Plancia di bordo, appoggia gomiti e console centrale in TEP mistral black con cuciture blu, fascia sugli schienali grigio

(2) Plancia di bordo in TEP mistral black con cuciture blu, console centrale in TEP mistral black, appoggia gomiti laterali e centrali in TEP mistral black, fascia sugli schienali grigio

(3) Plancia di bordo in TEP mistral black con cuciture blu, console centrale in TEP mistral black, appoggia gomiti laterali e centrali in TEP mistral black, fascia sugli schienali grigio scuro

(4) Plancia di bordo in TEP mistral black con cuciture blu, console centrale in TEP mistral black, appoggia gomiti laterali e centrali in TEP mistral black, parte alta dello schienale e poggiatesta in Pelle Nappa Blue, volante in Pelle Pieno Fiore. Cuciture con richiamo Chevron

Comprende: sedile conducente con regolazione elettrica e funzione MEMO, sedili anteriori riscaldabili e massaggianti

NUOVO SUV CITROËN C5 AIRCROSS

COLORI CARROZZERIA



VERSIONI	CONTENUTI DI SERIE	AMBIENTI INTERNI	TINTE CARROZZERIA	CERCHI	OPZIONI	PNEUMATICI	DATI TECNICI	HOME PAGE
----------	--------------------	------------------	-------------------	--------	---------	------------	--------------	-----------

Immagini esemplificative riferite a Nuovo SUV C5 Aircross allestimento Shine con Pack Color Dark Chrome di serie









IVA incl.

TINTE CARROZZERIA	POWP	NATURAL WHITE Pastello		S			
	M0F4	STEEL GREY Metallizzato		750€			
	M0VL	PLATINUM GREY Metallizzato		750€			
	M06L	ECLIPSE BLUE Metallizzato		750€			
	M09V	PEARL BLACK Perlato		900€			
	M6N9	PEARL WHITE Perlato		900€			

NUOVO SUV CITROËN C5 AIRCROSS

PACK COLOR



VERSIONI		CONTENUTI DI SERIE	AMBIENTI INTERNI	TINTE CARROZZERIA		CERCHI	OPZIONI	PNEUMATICI	DATI TECNICI	HOME PAGE		
				IVA escl.	IVA incl.	LIVE	FEEL	FEEL PACK	SHINE	SHINE PACK	C-SERIES	
PACK COLOR	ED44	PACK COLOR GLOSSY BLACK Inserti Airbump Inserti frontali			204,91€	250€	●	●	●	○	○	○
	ED73	PACK COLOR ENERGIC BLUE Inserti Airbump Inserti frontali			204,91€	250€	-	○	○	○	○	○
	ED38	PACK COLOR DARK CHROME Inserti Airbump Inserti frontali			204,91€	250€	-	○	○	●	●	○
	ED74	PACK COLOR ANODISED BRONZE Inserti Airbump Inserti frontali			S	S	-	-	-	-	-	●

NUOVO SUV CITROËN C5 AIRCROSS

CERCHI



VERSIONI	CONTENUTI DI SERIE	AMBIENTI INTERNI	TINTE CARROZZERIA		CERCHI		OPZIONI	PNEUMATICI	DATI TECNICI	HOME PAGE	Note
			IVA escl.	IVA incl.	LIVE	FEEL					
ZHHC	CERCHI IN LEGA 17" ELLIPSE		0,00€	S	●	-	-	-	-	-	Pneumatici Michelin Primacy 4 Classe A 215/65 R17
ZHC7	CERCHI IN LEGA 18" SWIRL Non Diamantati		0,00€	S	-	●	-	-	-	-	Pneumatici Michelin Primacy 4 Classe A 225/55 R18
ZHXI	CERCHI IN LEGA 18" PULSAR DIAMANTATI		0,00€	S	-	-	●	●	-	●	Cerchi diamantati. Biton neri e satinati Pneumatici Michelin Primacy 4 Classe A 225/55 R18
ZHJL	CERCHI IN LEGA 19" ART		409,83€	500€	-	-	-	○	●	-	Cerchi diamantati. Biton neri e satinati Pneumatici Michelin Primacy 4 Classe A 205/55R19
ZHNY	CERCHI IN LEGA 19" ART Black		409,83€	500€	-	-	-	○	-	-	Pneumatici Michelin Primacy 4 Classe A 205/55R19 Non compatibile con J5U2
			0€	0€	-	-	-	-	○	-	
ZHVN	PNEUMATICI ALL SEASON 3PMSF		163,93€	200€	-	○	-	-	-	-	Gomme All Season 3PMSF In abbinamento a Cerchi 18" SWIRL Non Diamantati Non include Grip Control Non disponibile su PHEV
ZHXK	PNEUMATICI ALL SEASON 3PMSF		163,93€	200€	-	-	○	○	-	○	Gomme All Season 3PMSF In abbinamento a Cerchi 18" PULSAR Diamantati Non include Grip Control Non disponibile su PHEV Non compatibile con Pack Black J5U2

ZHY8	CERCHI IN LEGA 19" ART – solo su PHEV –		409,83€	500€	-	-	-	○	●	-	Cerchi diamantati. Biton neri e satinati Pneumatici Michelin Primacy 4 Classe A 225/55R19
ZHY9	CERCHI IN LEGA 19" ART Black – solo su PHEV –		409,83€	500€	-	-	-	○	-	-	Pneumatici Michelin Primacy 4 Classe A 225/55R19 Non compatibile con J5U3
			0€	0€	-	-	-	-	○	-	

NUOVO SUV CITROËN C5 AIRCROSS

OPZIONI



VERSIONI	CONTENUTI DI SERIE	AMBIENTI INTERNI	TINTE CARROZZERIA		CERCHI	OPZIONI				PNEUMATICI	DATI TECNICI	HOME PAGE	
			LIVE	FEEL		FEEL PACK	SHINE	SHINE PACK	C-SERIES				
			IVA escl.	IVA incl.									Note
KK10	BARRE AL TETTO		204,91€	250€	-	-	○	●	●	○			Finitura Glossy Black con inserto nero Matt
JD20	TETTO A CONTRASTO BLACK		327,90€	400€	-	-	○	○	○	○			Non disponibile per i colori carrozzeria: Natural White (POWP) e Nero Perla (M09V)
J5U2	PACK BLACK		737,70€	900€	-	-	-	○	-	-			<ul style="list-style-type: none"> > Tetto a contrasto Black > Cerchi in lega 19" ART BLACK > Pack Color Black con inserti frontali e sugli Airbump Glossy Black
			327,90€	400€	-	-	-	-	-	○	-		
J5U3	PACK BLACK – solo su PHEV –		737,70€	900€	-	-	-	○	-	-			<ul style="list-style-type: none"> > Tetto a contrasto Black > Cerchi in lega 19" ART BLACK > Pack Color Black con inserti frontali e sugli Airbump Glossy Black
			327,90€	400€	-	-	-	-	-	○	-		



NUOVO SUV CITROËN C5 AIRCROSS

OPZIONI

VERSIONI	CONTENUTI DI SERIE	AMBIENTI INTERNI		TINTE CARROZZERIA	CERCHI	OPZIONI			PNEUMATICI	DATI TECNICI	HOME PAGE
		IVA escl.	IVA incl.	LIVE	FEEL	FEEL PACK	SHINE	SHINE PACK	C-SERIES	Note	
MO02	HAND'S FREE TAILGATE	368,85€	450€	-	-	-	○	○	-	> Portellone posteriore automatico	
VD09	VETRI POSTERIORI OSCURATI	122,95€	150€	-	○	●	●	●	●		
LZ02	CARICATORE OBC 7 kW MONOFASE – solo su PHEV –	327,87€	400€	-	○	○	○	○	○		



NUOVO SUV CITROËN C5 AIRCROSS

OPZIONI

VERSIONI	CONTENUTI DI SERIE	AMBIENTI INTERNI	TINTE CARROZZERIA	CERCHI	OPZIONI	PNEUMATICI	DATI TECNICI	HOME PAGE		
		IVA escl.	IVA incl.	LIVE	FEEL	FEEL PACK	SHINE	SHINE PACK	C-SERIES	
UF02	GRIP CONTROL con HILL ASSIST DESCENT - Solo su trasmissione EAT8	245,90€	300€	-	-	○	○	○	○	<ul style="list-style-type: none"> > Grip Control con Hill Assist Descent: 5 modalità di intervento del sistema ASR+ Non disponibile con cambio manuale Non disponibile su PHEV
WY25	PACK PARK ASSIST 360°	204,91€	250€	-	-	-	○	○	-	<ul style="list-style-type: none"> > Vision 360 > Funzione di parcheggio automatico Park Assist Non disponibile su Shine con motore Diesel
WY21	ELIMINAZIONE SENSORI DI PARCHEGGIO	-81,97	-100€	○	○	-	-	-	-	Selezionando questo opzionale la vettura NON avrà i sensori di parcheggio posteriori Non disponibile su PHEV
WYAG	SOLO TELECAMERA	163,93€	200€	-	○	-	-	-	-	<ul style="list-style-type: none"> > Retrocamera di parcheggio Elimina i sensori di parcheggio
		-163,93€	-200€			○	-	-	-	Non compatibile con WY21 Non disponibile su PHEV
ZVJW	PACK SAFETY 5*	655,73€	800€	-	○	-	-	-	-	<ul style="list-style-type: none"> > Active Safety Brake con RADAR 77 GHZ e riconoscimento dei pedoni/ciclisti > Fari Fendinebbia con funzione Cornering Light > Retrovisori ripiegabili elettricamente Aggiunge retrocamera senza sensori di parcheggio
ZVJW	PACK SAFETY 5* - solo su PHEV -	-245,90€	-300€	-	○	-	-	-	-	Elimina Blind Spot Monitoring e sensori di parcheggio anteriori e posteriori, ma mantiene la retrocamera

Note



NUOVO SUV CITROËN C5 AIRCROSS

OPZIONI

VERSIONI	CONTENUTI DI SERIE	AMBIENTI INTERNI		TINTE CARROZZERIA	CERCHI	OPZIONI			PNEUMATICI	DATI TECNICI	HOME PAGE
		IVA escl.	IVA incl.	LIVE	FEEL	FEEL PACK	SHINE	SHINE PACK	C-SERIES		Note
ZVJY	PACK DRIVE ASSIST – IN ABBINAMENTO A TRASMISSIONE MANUALE –	450,81€	550€	-	-	○	●	●	○	<ul style="list-style-type: none"> > Regolatore di velocità Attivo > Driver Attention Alert Video > Riconoscimento esteso dei cartelli stradali > Smart Beam Assist – commutazione automatica dei fari > Active Safety Brake con RADAR 77 GHZ e riconoscimento dei pedoni/ciclisti (se Feel Pack e C-Series) <p>Elimina Blind Spot Monitoring e sensori di parcheggio anteriori e posteriori, ma mantiene la retrocamera</p>	
ZVJZ	PACK DRIVE ASSIST CON HIGHWAY DRIVER ASSIST – IN ABBINAMENTO A TRASMISSIONE AUTOMATICA EAT8 –	655,73€	800€	-	-	○	-	●	○	<ul style="list-style-type: none"> > Regolatore di velocità Attivo con funzione Stop & Go > Driver Attention Alert Video > Riconoscimento esteso dei cartelli stradali > Smart Beam Assist – commutazione automatica dei fari > Active Safety Brake con RADAR 77 GHZ e riconoscimento dei pedoni/ciclisti <p>Elimina Blind Spot Monitoring e sensori di parcheggio anteriori e posteriori, ma mantiene la retrocamera</p>	
ZVFP	PACK DRIVE ASSIST CON HIGHWAY DRIVER ASSIST – IN ABBINAMENTO A TRASMISSIONE AUTOMATICA EAT8 –	245,90€	300€	-	-	-	○	-	-	<ul style="list-style-type: none"> > Regolatore di velocità Attivo con funzione Stop & Go > Driver Attention Alert Video > Riconoscimento esteso dei cartelli stradali > Smart Beam Assist – commutazione automatica dei fari > Active Safety Brake con RADAR 77 GHZ e riconoscimento dei pedoni/ciclisti 	

NUOVO SUV CITROËN C5 AIRCROSS

PNEUMATICI E CERCHI



VERSIONI		CONTENUTI DI SERIE		AMBIENTI INTERNI		TINTE CARROZZERIA				CERCHI				OPZIONI				PNEUMATICI				DATI TECNICI				HOME PAGE							
						BENZINA								DIESEL								HYBRID PLUG-IN											
						PureTech 130 S&S				PureTech 130 S&S EAT8				BlueHDi 130 S&S				BlueHDi 130 S&S EAT8				HYBRID 225 È-EAT8											
						TIPO VARIANTE VERSIONE (TVV)																											
						ARHNSK				ARHNSS				ACYHZK				ACYHZS				A4DGZS											
						C1NH00				C1NH00				C2ND00				C2ND00				C1R000											
DIAMETRO	CODICE	NOME	IMMAGINE	MISURA PNEUMATICI	LIVE	FEEL	FEEL P.	SHINE	LIVE	FEEL	FEEL P.	SHINE	SHINE P.	LIVE	FEEL	FEEL P.	SHINE	SHINE P.	LIVE	FEEL	FEEL P.	SHINE	SHINE P.	FEEL	FEEL P.	SHINE	SHINE P.						
17"	ZHHC	ELLIPSE		215/65 R17	●	-	-	-	-	-	-	-	-	●	-	-	-	-	-	-	-	-	-	-	-	-	-						
18"	ZHC7	SWIRL NON DIAMANTATI		225/55 R18	-	●	-	-	-	●	-	-	-	-	●	-	-	-	-	●	-	-	-	●	-	-	-						
18"	ZHXI	PULSAR DIAMANTATI		225/55 R18	-	-	●	-	-	-	●	●	-	-	-	●	●	-	-	-	●	●	-	●	●	-	-						
19"	ZHJL	ART		205/55 R19	-	-	-	-	-	-	-	○	●	-	-	-	○	●	-	-	-	○	●	-	-	-	-						
19"	ZHNY	ART BLACK		205/55 R19	-	-	-	-	-	-	-	○	○	-	-	-	○	○	-	-	-	○	○	-	-	-	-						
18"	ZHVN	SWIRL NON DIAMANTATI GOMME 3PMSF		225/55 R18	-	○	-	-	-	○	-	-	-	-	○	-	-	-	-	-	○	-	-	-	-	-	-						
18"	ZHXK	PULSAR DIAMANTATI GOMME 3PMSF		225/55 R18	-	-	○	-	-	-	○	○	-	-	-	○	○	-	-	-	○	○	-	-	-	-	-						
19"	ZHY8	ART		225/55 R19	-	-	-	-	-	-	-	-	-	-	-	-	-	-	-	-	-	-	-	-	-	○	●						
19"	ZHY9	ART BLACK		225/55 R19	-	-	-	-	-	-	-	-	-	-	-	-	-	-	-	-	-	-	-	-	-	○	○						



VERSIONI	CONTENUTI DI SERIE	AMBIENTI INTERNI		TINTE CARROZZERIA		CERCHI	OPZIONI	PNEUMATICI	DATI TECNICI	HOME PAGE
		BENZINA		DIESEL						
		PureTech 130 S&S*	PureTech 130 S&S EAT8*	BlueHDi 130 S&S*	BlueHDi 130 S&S EAT8*					
MOTORE										
Normativa antinquinamento		Euro 6.2D-ISC-FCM	Euro 6.2D-ISC-FCM	Euro 6.2D-ISC-FCM	Euro 6.2D-ISC-FCM					
Stop&Start		Stop & Start	Stop & Start	Stop & Start	Stop & Start					
Cavalli fiscali		14	14	16	16					
Numero di cilindri – Numero di valvole		3 - 12	3 - 12	4 - 16	4 - 16					
Cilindrata - cm ³		1199	1199	1499	1499					
Alésaggio x corsa - mm		75 x 90,5	75 x 90,5	75 x 84,8	75 x 84,8					
Potenza massima a giri/min - kW CEE (CV CEE)		96 (131) a 5 500	96 (131) a 5 500	96 (130) a 3 750	96 (130) a 3 750					
Coppia massima a giri/min - Nm CEE		230 a 1 750	230 a 1 750	300 a 1 750	300 a 1 750					
Volume serbatoio in litri		53								
CAMBIO										
		Manuale a 6 rapporti	Automatico a 8 rapporti	Manuale a 6 rapporti	Automatico a 8 rapporti					
SOSPENSIONI										
Anteriori e Posteriori		PHC - Progressive Hydraulic Cushions								
DIMENSIONI/VOLUMI										
Lunghezza - Larghezza – Larghezza con retrovisori - mm		4500 - 1859 - 2099								
Altezza - mm		1688 - 1695								
Passo - mm		2730								
Volume di carico VDA sotto cappelliera: sedili fila 2 arretrati / avanzati - dm ³		580 - 720								
Volume di carico VDA fino al tetto in configurazione 2 posti - dm ³		1630								
MASSE										
Tara con conducente compreso - kg		1490	1505	1505	1574					
Massa complessiva a pieno carico - kg		1940	1960	2000	2030					
Rapporto Potenza / Tara - kW/t		64.43	63.79	63.79	60.99					
Peso max rimorchiabile - kg		1350	1300	1450	1250					
PRESTAZIONI										
0 - 400 m partenza da fermo - s		17.4	17.4	17.3	17.8					
0 - 1000 m partenza da fermo - s		31.9	31.7	32.1	32.3					
0 - 100 km/h - s		10.5	10.3	10.4	10.6					
Velocità massima km/h		195	188	189	189					
PNEUMATICI										
Dimensioni		215/65 R17 91 V 225/55 R18 91 V 205/55 R19 91 V	215/65 R17 91 V 225/55 R18 91 V 205/55 R19 91 V	215/65 R17 91 V 225/55 R18 91 V 205/55 R19 91 V	215/65 R17 91 V 225/55 R18 91 V 205/55 R19 91 V					
CONSUMI/EMISSIONI - WLTP										
Comb. Low - l/100 km		5.704	6.053	4.644	4.887					
Comb. High - l/100 km		6.836	7.326	5.627	5.886					
CO2 Comb. Low - g/ km		129.58	136.96	121.78	128.14					
CO2 Comb. High - g/ km		155.23	165.68	147.58	154.38					



* Dati tecnici provvisori in corso di omologazione

I dati relativi ai consumi di carburante e alle emissioni di CO₂ riportati in tabella si riferiscono ai valori omologati secondo la regolamentazione Europea applicabile a tutti i costruttori e a tutti i veicoli venduti in Europa. Tali valori possono non essere rappresentativi delle emissioni di CO₂ e dei consumi effettivi, i quali dipendono da molteplici fattori relativi, a titolo esemplificativo e non esaustivo, allo stile di guida del conducente, alle condizioni atmosferiche e stradali, allo stato, alle dotazioni e al carico del veicolo.



VERSIONI	CONTENUTI DI SERIE	AMBIENTI INTERNI	TINTE CARROZZERIA	CERCHI	OPZIONI	PNEUMATICI	DATI TECNICI	HOME PAGE
			HYBRID PLUG-IN BENZINA					
			HYBRID 225 E-EAT8*					
MOTORE PURETECH								
Normativa antinquinamento			Euro 6.2D-ISC-FCM					
Numero di cilindri – Numero di valvole – Cavalli Fiscali			4 - 16 - 17					
Cilindrata - cm ³			1598					
Alesaggio x corsa - mm			77 x 85,8					
Potenza massima a giri/min - kW CEE (CV CEE)			133 (181) a 6 000					
Coppia massima a giri/min - Nm CEE			300 a 3 000					
Volume serbatoio in litri			43					
MOTORE ELETTRICO								
Motore Elettrico			1 motore integrato nella trasmissione e-EAT8					
Potenza massima (kW)			81,2					
Coppia massima a giri/min (Nm)			320 a 500-2500					
Autonomia (WLTP)			54 - 55**					
BATTERIA AGLI IONI DI LITIO								
Capacità totale (kWh)			13,2 kWh					
Caricatore OBC (On Board Charger)			3,7 Kw Standard - 7,4 kW Opzionale					
Tempi di ricarica (da 0% a 100%)			7h / 1h40m***					
DATI COMBINATI HYBRID 225 E-EAT8								
Potenza massima (Kw/cv)			165/225					
Coppia massima (Nm)			360					
TRASMISSIONE								
Cambio			Automatico a 8 rapporti					
Trazione			Anteriore					
SOSPENSIONI								
Anteriori e Posteriori			PHC - Progressive Hydraulic Cushions					
DIMENSIONI/VOLUMI								
Lunghezza - Larghezza - Larghezza con retrovisori - mm			4500 - 1859 - 2099					
Altezza - mm			1688 - 1695					
Passo - mm			2730					
Volume di carico VDA sotto cappelliera: sedili fila 2 arretrati / avanzati - dm ³			460 - 600					
MASSE								
Tara con conducente compreso - kg			1845					
Massa complessiva a pieno carico - kg			2300					
Rapporto Potenza / Tara - kW/t			72,09					
Peso max rimorchiabile - kg			1300					
PRESTAZIONI								
Velocità massima Ibrido/Elettrico - km/h			225 / 135					
PNEUMATICI								
Dimensioni			225/55 R18 93 V 205/55 R19 93 V 225/50 R19 93 V					
CONSUMI/EMISSIONI COMBINATI - WLTP**								
Comb. Low - l/100 km			1,271					
Comb. High - l/100 km			1,797					
CO2 Comb. Low - g/ km			28,71					
CO2 Comb. High - g/ km			40,6					

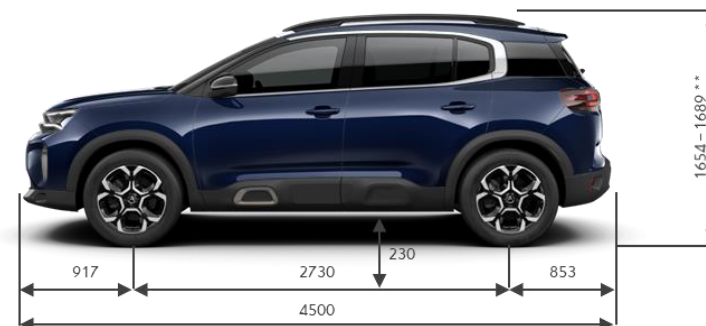

* Dati tecnici provvisori in corso di omologazione

** Valori di autonomia, consumo ed emissione secondo le opzioni presenti

*** Tempi di ricarica calcolati in base al seguente equipaggiamento: Presa domestica da 8A, OBC da 3,7 Kw e cavo T2 / Wallbox 32A 7,4 kW, OBC da 7,4 kW e cavo T3

SUV CITROËN C5 AIRCROSS – SOLO A STOCK



INSPIRED BY YOU

Cliccare sul simbolo "Home" per tornare alla pagina iniziale
Immagini esemplificative di SUV C5 Aircross con fari Full LED, disponibile esclusivamente a stock





CITROËN SUV C5 AIRCROSS – NON ORDINABILE – PREZZI

VERSIONI	CONTENUTI DI SERIE	AMBIENTI INTERNI	TINTE CARROZZERIA	PACK COLOR	CERCHI	OPZIONI	PNEUMATICI	DATI TECNICI	HOME PAGE
----------	--------------------	------------------	-------------------	------------	--------	---------	------------	--------------	-----------

MESSA SU STRADA: € 815

						LIVE	FEEL	FEEL PACK	SHINE	BUSINESS	C-SERIES
BENZINA	PURE TECH	Normativa	CV Fiscali	kw	CO ₂ g/km WLTP LOW - HIGH						
PureTech 130 S&S	Euro 6.2	14	96	129,58 - 155,23*	chiavi in mano IVA esclusa LCDV	€ 27,700.00 €22,036.89	€ 29,200.00 €23,266.39	€ 30,700.00 €24,495.90			€ 32,200.00 €25,725.41
						1CCE SY K NPK B0 A0 46	1CCE SY T NPK B0 A0 46	1CCE SY U NPK B0 A0 46			1CCE SY U NPK B0 EO 46
PureTech 130 S&S EAT8	Euro 6.2	14	96	136,96 - 165,68*			€ 31,200.00 €24,905.74	€ 32,700.00 €26,135.25	€ 34,700.00 €27,774.59		€ 34,200.00 €27,364.75
							1CCE SY T NP1 B0 A0 46	1CCE SY U NP1 B0 A0 46	1CCE SY V NP1 B0 A0 46		1CCE SY U NP1 B0 EO 46
DIESEL	BLUE HDI										
BlueHDi 130 S&S	Euro 6.2	16	96	121,78 - 147,58*		€ 29,200.00 €23,266.39	€ 30,700.00 €24,495.90	€ 32,200.00 €25,725.41	€ 34,200.00 €27,364.75	€ 31,700.00 €25,315.57	€ 33,700.00 €26,954.92
						1CCE SY K MKK B0 A0 46	1CCE SY T MKK B0 A0 46	1CCE SY U MKK B0 A0 46	1CCE SY V MKK B0 A0 46	1CCE SY T MKK B0 75 46	1CCE SY U MKK B0 EO 46
BlueHDi 130 S&S EAT8	Euro 6.2	16	96	128,14 - 154,38*			€ 32,700.00 €26,135.25	€ 34,200.00 €27,364.75	€ 36,200.00 €29,004.10	€ 33,700.00 €26,954.92	€ 35,700.00 €28,594.26
							1CCE SY T MK1 B0 A0 46	1CCE SY U MK1 B0 A0 46	1CCE SY V MK1 B0 A0 46	1CCE SY T MK1 B0 75 46	1CCE SY U MK1 B0 EO 46

* Dati tecnici provvisori in corso di omologazione



CITROËN SUV C5 AIRCROSS – NON ORDINABILE – EQUIPAGGIAMENTI DI SERIE (I/III)

VERSIONI

 CONTENUTI
DI SERIE

 AMBIENTI
INTERNI

 TINTE
CARROZZERIA

PACK COLOR

CERCHI

OPZIONI

PNEUMATICI

 DATI
TECNICI

 HOME
PAGE

LIVE

- › Accensione automatica dei fari
- › Airbag frontali, laterali e a tendina
- › Alzacristalli elettrici ant. e post.
- › Bluetooth®
- › Cerchi in lega 17" ELLIPSE
- › Chiusura centralizzata con telecomando
- › Luci diurne a LED con indicatori di direzione anteriori alogeni e proiettori Eco LED
- › Climatizzatore manuale
- › Computer di bordo
- › Controllo di stabilità ESP con sistema antipattinamento ASR
- › Fari posteriori a LED effetto 3D
- › Firma laterale cromata a forma di «C»
- › Fissaggi Isofix sul sedile passeggero anteriore e sui due sedili laterali posteriori
- › Freno di stazionamento elettrico
- › Funzione Follow Me Home
- › Funzione Mirror Screen
- › Kit di riparazione pneumatici
- › Indicatore Cambio di Rapporto
- › Pack Safety 4* :
 - › Active Safety Brake con funz. Video
 - › Coffee Break Alert
 - › Allerta rischio collisione
 - › Lane Keeping Assist
 - › Riconoscimento dei cartelli stradali
 - › Regolatore e limitatore di velocità

- › Paraurti ant., post., profili laterali e passaruota Nero Matt
- › Plafoniera ant. e post. con luci di lettura anteriori
- › Presa 12 V sulla console centrale e nel bagagliaio
- › Pack Style Silver: profilo prese d'aria anteriori grigio e Profilo Airbump grigio
- › Radio DAB con 6 Altoparlanti, 2 prese USB (prima e seconda fila)
- › Rilevatore bassa pressione pneumatici
- › Sedile conducente con regolazione lombare
- › Sedili anteriori regolabili in altezza
- › Sedili posteriori indipendenti, scorrevoli, inclinabili e ripiegabili
- › Sensori di parcheggio posteriori
- › Sistema Stop & Start
- › Sospensioni PHC (Progressive Hydraulic Cushions)
- › Tergicristallo automatico con sensore pioggia e funzione «Magic Wash»
- › Touch Pad 8"
- › Tunnel centrale con appoggiagomito in TEP con apertura ad ali di farfalla, vano illuminato
- › Volante in pelle regolabile in altezza e profondità con comandi integrati

FEEL

= LIVE +

- › Cerchi in lega 18" SWIRL Non Diamantati
- › Climatizzatore automatico bizona
- › Cruscotto digitale 12"
- › Interni misto tessuto/TEP Wild Grey EVO con armonia Nixon Grey
- › Paraurti posteriore Nero Matt con scarichi cromati
- › Sedili Citroen Advanced Comfort

BUSINESS

= FEEL +

- › Citroën Connect Box
- › Citroën Connect Nav DAB
- › Fari fendinebbia con funzione Cornering Light
- › Illuminazione d'ambiente a LED
- › Pack Safety 5* :
 - › Active Safety Brake con RADAR 77 GHZ e riconoscimento dei pedoni/ciclisti
 - › Sistema di sorveglianza dell'angolo morto (SAM)
- › Retrovisore interno fotocromatico
- › Retrovisori ripiegabili elettricamente
- › Retrocamera Vision 180°
- › Sensori di parcheggio anteriori

OPZIONI DI SERIE

-

OPZIONI DI SERIE

-

OPZIONI DI SERIE

-



CITROËN SUV C5 AIRCROSS – NON ORDINABILE – EQUIPAGGIAMENTI DI SERIE (II/III)

VERSIONI

**CONTENUTI
DI SERIE**

 AMBIENTI
INTERNI

 TINTE
CARROZZERIA

PACK COLOR

CERCHI

OPZIONI

PNEUMATICI

 DATI
TECNICI

 HOME
PAGE

FEEL PACK

= FEEL +

- > Barre al tetto con Pack Color Silver
- > Cerchi in lega 18" SWIRL Diamantati
- > Fari fendinebbia con funzione Cornering Light
- > Illuminazione d'ambiente a LED
- > Indicatori di direzione ant. a LED con fari effetto 3D
- > Keyless Access & Start
- > Retrovisore interno fotocromatico
- > Retrovisori ripiegabili elettricamente
- > Retrocamera Vision 180°
- > Sensori di parcheggio anteriori
- > Vetri posteriori oscurati

OPZIONI DI SERIE

SHINE

= FEEL PACK +

- > Citroën Connect Box
- > Citroën Connect Nav DAB
- > Griglia superiore della calandra Nero Brillante
- > Interni misto Alcantara/TEP Urban Black con ambiente Nixon Grey
- > Pack Drive Assist:
 - > Regolatore di velocità Attivo
 - > Driver Attention Alert con funzione video
 - > Riconoscimento esteso dei cartelli stradali
 - > Funzione Fari Smart Beam: commutazione automatica dei fari
 - > Active Safety Brake con RADAR 77 GHz e riconoscimento dei pedoni/ciclisti
 - > Sistema di sorveglianza dell'angolo morto (SAM)
- > Pedaliera e poggiatesta in alluminio con Soglie porta in Acciaio Inox
- > Tappetini
- > Vetri anteriori stratificati

Su motori con cambio automatico EAT8:

- > Regolatore di velocità Attivo con funzione STOP & GO

OPZIONI GRATUITE

Su motori con cambio automatico EAT8:

- > Pack Drive Assist con Highway Driver Assist (ZVFP)

OPZIONI DI SERIE



CITROËN SUV C5 AIRCROSS – NON ORDINABILE – EQUIPAGGIAMENTI SERIE SPECIALI

VERSIONI

CONTENUTI
DI SERIE

AMBIENTI
INTERNI

TINTE
CARROZZERIA

PACK COLOR

CERCHI

OPZIONI

PNEUMATICI

DATI
TECNICI

HOME
PAGE

C-SERIES

= FEEL PACK +



- > Citroën Connect Box
- > Citroën Connect Nav DAB
- > Pack Color Deep Red
 - > Profilo prese d'aria anteriori Deep Red
 - > Profilo Airbump Deep Red
 - > Profilo inferiore delle barre al tetto Deep Red
- > Pack Safety 4* SAM:
 - > Sistema di sorveglianza dell'angolo morto (SAM)
- > Personalizzazioni «C-Series»
 - > Badge passaruota anteriori
 - > Tappetini personalizzati



In foto: immagini esemplificative di SUV C5 Aircross C-Series con tinta opzionale Platinum Grey (MOVL)

OPZIONI GRATUITE

- > Tinta Natural White (POWP)
- > Tetto a contrasto black (JD20)
- > Pack Drive Assist - se cambio manuale (ZVFO)
- > Pack Drive Assist con Highway Driver Assist – se cambio EAT8 (ZVFP)

OPZIONI DI SERIE

-



CITROËN SUV C5 AIRCROSS – NON ORDINABILE – COLORI CARROZZERIA E RIVESTIMENTI INTERNI

VERSIONI	CONTENUTI DI SERIE	AMBIENTI INTERNI	TINTE CARROZZERIA	PACK COLOR	CERCHI	OPZIONI	PNEUMATICI	DATI TECNICI	HOME PAGE
----------	--------------------	------------------	-------------------	------------	--------	---------	------------	--------------	-----------

				INTERNI							
				LIVE	FEEL/BUSINESS	FEEL PACK		SHINE			
				51FR	ARFH	ARFH	OXFT	D7FX	OXFT	4HFG	
				S	S	S	500€	S	0€	2.000€	
TINTE CARROZZERIA	P0WP	NATURAL WHITE Pastello	500€								
	M0F4	STEEL GREY Metallizzato	750€								
	M0VL	PLATINUM GREY Metallizzato	750€								
	M09V	PEARL BLACK Perlato	900€								
	M0DZ	EMERALD CRYSTAL Metallizzato	750€								
	M6N9	PEARL WHITE Perlato	900€								
	M0PN	RED VOLCANO Metallizzato	0€								
IVA incl.											
				TESSUTO - SILICA GREY - Armonia Nixon Grey ¹	TESSUTO/TEP - WILD GREY EVO - Armonia Nixon Grey ²	TESSUTO/TEP - WILD GREY EVO - Armonia Nixon Grey ²	PELLE/TESSUTO - METROPOLITAN GREY - Armonia Nixon Grey ^{3/5}	ALCANTARA/TEP - URBAN BLACK - Armonia Nixon Grey ³	PELLE/TESSUTO - METROPOLITAN GREY - Armonia Nixon Grey ³	PELLE NAPPA - HYPE BLACK - Armonia Nixon Grey ⁴	

- (1) Plancia di bordo in TEP grigio scuro, console centrale in TEP grigio chiaro, appoggia gomiti laterali e centrali in TEP grigio chiaro, fascia sugli schienali grigio. Immagini indicative
- (2) Plancia di bordo in TEP grigio scuro, console centrale in TEP grigio chiaro, appoggia gomiti laterali e centrali in TEP grigio chiaro, fascia sugli schienali rosso. Immagini indicative
- (3) Plancia di bordo in TEP grigio scuro, console centrale in TEP grigio chiaro, appoggia gomiti laterali e centrali in TEP grigio chiaro, fascia sugli schienali grigio. Immagini indicative
- (4) Plancia di bordo in TEP grigio scuro, console centrale in TEP grigio chiaro, appoggia gomiti laterali e centrali in TEP grigio chiaro, fascia sugli schienali grigio, volante in Pelle Pieno Fiore. Comprende: sedile conducente con regolazione elettrica e funzione MEMO, sedili anteriori riscaldabili e massaggianti. Include Ricarica Dello Smartphone Wireless. Immagini indicative
- (5) Tappetini, soglie porta in Acciaio Inox

CITROËN SUV C5 AIRCROSS – NON ORDINABILE – COLORI CARROZZERIA E PACK COLOR

VERSIONI	CONTENUTI DI SERIE	AMBIENTI INTERNI	TINTE CARROZZERIA	PACK COLOR	CERCHI	OPZIONI	PNEUMATICI	DATI TECNICI	HOME PAGE
----------	--------------------	------------------	-------------------	------------	--------	---------	------------	--------------	-----------

TINTE CARROZZERIA						
P0WP	M6N9	M0F4	M0VL	M09V	M0DZ	M0PN
NATURAL WHITE Pastello	PEARL WHITE Perlato	STEEL GREY Metallizzato	PLATINIUM GREY Metallizzato	PEARL BLACK Perlato	EMERALD CRYSTAL Metallizzato	RED VOLCANO Metallizzato
500€	900€	750€	750€	900€	750€	0€

IVA incl.

PACK COLOR		VERSIONI	CONTENUTI DI SERIE	AMBIENTI INTERNI	TINTE CARROZZERIA						
					P0WP	M6N9	M0F4	M0VL	M09V	M0DZ	M0PN
LIVE BUSINESS		ED20	PACK STYLE SILVER <i>Senza barre al tetto</i>	S							
		ED20	PACK STYLE SILVER <i>Senza barre al tetto</i>	S							
FEEL		ED67	PACK STYLE WHITE <i>Senza barre al tetto</i>	250€							
		ED71	PACK STYLE DEEP RED <i>Senza barre al tetto</i>	250€							
FEEL PACK SHINE		KK02	PACK COLOR SILVER <i>Con barre al tetto</i>	S							
		KK04	PACK COLOR WHITE <i>Con barre al tetto</i>	100€							
		KK09	PACK COLOR DEEP RED <i>Con barre al tetto</i>	100€							

CITROËN SUV C5 AIRCROSS – NON ORDINABILE – COLORI CARROZZERIA E INTERNI SERIE SPECIALE

VERSIONI	CONTENUTI DI SERIE	AMBIENTI INTERNI	TINTE CARROZZERIA	PACK COLOR	CERCHI	OPZIONI	PNEUMATICI	DATI TECNICI	HOME PAGE
----------	--------------------	------------------	-------------------	------------	--------	---------	------------	--------------	-----------



IVA incl.

TINTE CARROZZERIA				
P0WP	M6N9	M0F4	M0VL	M09V
NATURAL WHITE Pastello	PEARL WHITE Perlato	STEEL GREY Metallizzato	PLATINIUM GREY Metallizzato	PEARL BLACK Perlato
0€	900€	750€	750€	900€

INTERNI
C-SERIES
ARFH
S

PACK COLOR	C-SERIES	KK02	PACK COLOR SILVER <i>Con barre al tetto</i>	100€
		KK04	PACK COLOR WHITE <i>Con barre al tetto</i>	100€
		KK09	PACK COLOR DEEP RED <i>Con barre al tetto</i>	S



TESSUTO/TEP
- WILD GREY EVO -

Armonia
Nixon Grey



CITROËN SUV C5 AIRCROSS – NON ORDINABILE – PACK COLOR

VERSIONI	CONTENUTI DI SERIE	AMBIENTI INTERNI	TINTE CARROZZERIA	PACK COLOR	CERCHI	OPZIONI	PNEUMATICI	DATI TECNICI	HOME PAGE	
				LIVE	FEEL	FEEL PACK	SHINE	BUSINESS	C-SERIES	Note
		IVA escl.	IVA incl.							
ED20	PACK STYLE SILVER - Senza barre al tetto -	0,00€	S	S	S	-	-	S	-	<ul style="list-style-type: none"> > Profilo prese d'aria anteriori grigio > Profilo Airbump grigio
ED67	PACK STYLE WHITE - Senza barre al tetto -	204,91€	250€	-	O	-	-	-	-	<ul style="list-style-type: none"> > Profilo prese d'aria anteriori bianco > Profilo Airbump bianco > Fari Fendinebbia con funzione Cornering Light
ED71	PACK STYLE DEEP RED - Senza barre al tetto -	204,91€	250€	-	O	-	-	-	-	<ul style="list-style-type: none"> > Profilo prese d'aria anteriori Deep Red > Profilo Airbump Deep Red > Fari Fendinebbia con funzione Cornering Light Non disponibile per i colori carrozzeria: Emerald Crystal (MODZ) e Red Volcano (MOPN)
KK02	PACK COLOR SILVER - Con barre al tetto -	81,96€	100€	-	-	S	S	-	O	<ul style="list-style-type: none"> > Profilo prese d'aria anteriori grigio > Profilo Airbump grigio > Profilo inferiore delle barre al tetto grigio Di serie se Feel Pack e Shine
KK04	PACK COLOR WHITE - Con barre al tetto -	81,96€	100€	-	-	O	O	-	O	<ul style="list-style-type: none"> > Profilo prese d'aria anteriori bianco > Profilo Airbump bianco > Profilo inferiore delle barre al tetto bianco
KK09	PACK COLOR DEEP RED - Con barre al tetto -	81,96€	100€	-	-	O	O	-	S	<ul style="list-style-type: none"> > Profilo prese d'aria anteriori Deep Red > Profilo Airbump Deep Red > Profilo inferiore delle barre al tetto Deep Red Non disponibile per i colori carrozzeria: Emerald Crystal (MODZ) e Red Volcano (MOPN)
JD20	TETTO A CONTRASTO BLACK	327,90€	400€	-	-	O	O	-	-	Comprende:
		0,00€	0€	-	-	-	-	-	O	<ul style="list-style-type: none"> > Calotte dei retrovisori Black Non disponibile per i colori carrozzeria: Natural White (POWP) e Nero Perla (MO9V)



CITROËN SUV C5 AIRCROSS – NON ORDINABILE – CERCHI

VERSIONI	CONTENUTI DI SERIE	AMBIENTI INTERNI	TINTE CARROZZERIA	PACK COLOR	CERCHI	OPZIONI	PNEUMATICI	DATI TECNICI	HOME PAGE		
			IVA escl.	IVA incl.	LIVE	FEEL	FEEL PACK	SHINE	BUSINESS	C-SERIES	Note
ZHHC	CERCHI IN LEGA 17" ELLIPSE		0,00€	S	S	-	-	-	-	-	Pneumatici 215/65 R17
ZHC7	CERCHI IN LEGA 18" SWIRL Non Diamantati		0,00€	S	-	S	-	-	S	-	Pneumatici 225/55 R18
ZHMC	CERCHI IN LEGA 18" SWIRL DIAMANTATI		0,00€	S	-	-	S	S	-	S	Cerchi diamantati. Biton neri e satinati Pneumatici 225/55 R18
ZHJL	CERCHI IN LEGA 19" ART		409,83€	500€	-	-	-	O	-	-	Cerchi diamantati. Biton neri e satinati Pneumatici (Tall & Narrow) 205/55R19
ZHNY	CERCHI IN LEGA 19" ART Black		409,83€	500€	-	-	-	O	-	-	Pneumatici (Tall & Narrow) 205/55R19
ZHVN	PNEUMATICI ALL SEASON 3PMSF		163,93€	200€	-	O	-	-	O	-	Gomme All Season 3PMSF In abbinamento a Cerchi 18" SWIRL Non Diamantati Non include Grip Control
ZHVO	PNEUMATICI ALL SEASON 3PMSF		163,93€	200€	-	-	O	O	-	O	Gomme All Season 3PMSF In abbinamento a Cerchi 18" SWIRL Diamantati Non include Grip Control



CITROËN SUV C5 AIRCROSS – NON ORDINABILE – OPZIONI

VERSIONI	CONTENUTI DI SERIE	AMBIENTI INTERNI	TINTE CARROZZERIA	PACK COLOR	CERCHI	OPZIONI	PNEUMATICI	DATI TECNICI	HOME PAGE
----------	--------------------	------------------	-------------------	------------	--------	---------	------------	--------------	-----------

PAG I/III

IVA escl.

IVA incl.

LIVE

FEEL

FEEL PACK

SHINE

BUSINESS

C-SERIES

Note

YD04	KEYLESS ACCESS & START	327,87€	400€	-	-	S	S	O	S	Comprende: > Apertura porte e avviamento senza chiave Non compatibile con Grip Control (UF02)
MO02	HAND'S FREE TAILGATE	368,85€	450€	-	-	-	O	-	-	Comprende: > Portellone posteriore automatico
OK02	TETTO IN VETRO PANORAMICO APRIBILE	901,63€	1.100€	-	-	-	O	-	-	Comprende: > Tendina parasole elettrica
L701	CITROËN CONNECTED CAM	204,91€	250€	-	-	O	O	O	O	
VD09	VETRI POSTERIORI OSCURATI	122,95€	150€	-	-	S	S	O	S	



CITROËN SUV C5 AIRCROSS – NON ORDINABILE – PACK

VERSIONI	CONTENUTI DI SERIE	AMBIENTI INTERNI	TINTE CARROZZERIA	PACK COLOR	CERCHI	OPZIONI	PNEUMATICI	DATI TECNICI	HOME PAGE
----------	--------------------	------------------	-------------------	------------	--------	---------	------------	--------------	-----------

PAG II/III		IVA escl.	IVA incl.	LIVE	FEEL	FEEL PACK	SHINE	BUSINESS	C-SERIES	Note
WY24	PACK CITY	614,75€	750€	-	O	S	S	S	S	<ul style="list-style-type: none"> > Retrocamera Vision 180° > Sensori di parcheggio anteriori > Fari Fendinebbia con funzione Cornering Light Non compatibile con Grip Control (UF02)
WY25	PACK PARK ASSIST 360°	204,91€	250€	-	-	-	O	-	-	<ul style="list-style-type: none"> > Vision 360 > Funzione di parcheggio automatico Park Assist
WLT2	PACK NAVIGATION DAB	655,73€	800€	-	O	O	S	S	S	Comprende: <ul style="list-style-type: none"> > Citroën Connect Nav DAB
YR00	ELIMINAZIONE CITREON CONNECT BOX	- 163,93€	- 200€	-	-	-	-	-	O	<ul style="list-style-type: none"> > Selezionando questo opzionale la vettura non avrà la Citroen Connect Box
UF02	GRIP CONTROL con HILL ASSIST DESCENT - Senza cerchi e Senza Pneumatici All Season -	1147,54€	1400€	-	O	-	-	-	-	Comprende: <ul style="list-style-type: none"> > Grip Control con Hill Assist Descent: 5 modalità di intervento del sistema ASR+ > Keyless Access & Start (su Feel e Business) > Retrovisori ripiegabili elettricamente (su Feel) > Retrocamera Vision 180° (su Feel) > Sensori di parcheggio anteriori (su Feel) > Fari Fendinebbia con funzione Cornering Light (su Feel) Su Feel non compatibile con Pack City (WY24). Su Business non compatibile con Keyless Access & Start (YD04).
		573,77€	700€	-	-	-	-	O	-	
		245,90€	300€	-	-	O	O	-	O	



CITROËN SUV C5 AIRCROSS – NON ORDINABILE – ADAS

VERSIONI	CONTENUTI DI SERIE	AMBIENTI INTERNI	TINTE CARROZZERIA	PACK COLOR	CERCHI	OPZIONI	PNEUMATICI	DATI TECNICI	HOME PAGE
----------	--------------------	------------------	-------------------	------------	--------	---------	------------	--------------	-----------

PAG III/III

IVA escl.

IVA incl.

LIVE

FEEL

FEEL PACK

SHINE

BUSINESS

C-SERIES

Note

ZVFQ	PACK SAFETY 5*	819,67€	1000€	O	O	-	-	S	-	<ul style="list-style-type: none"> Active Safety Brake con RADAR 77 GHZ e riconoscimento dei pedoni/ciclisti Sistema di Sorveglianza dell'Angolo Morto (SAM) Sensori di parcheggio anteriori Fari Fendinebbia con funzione Cornering Light Retrovisori ripiegabili elettricamente
ZVFO	PACK DRIVE ASSIST – IN ABBINAMENTO A TRASMISSIONE MANUALE –	696,72€	850€			O		-	-	<ul style="list-style-type: none"> Regolatore di velocità Attivo Driver Attention Alert Video Riconoscimento esteso dei cartelli stradali
		532,78€	650€	-	-	-	S	O	-	<ul style="list-style-type: none"> Smart Beam Assist – commutazione automatica dei fari Active Safety Brake con RADAR 77 GHZ e riconoscimento dei pedoni/ciclisti (se Feel Pack e C-Series)
		0,00€	0€			-		-	O	<ul style="list-style-type: none"> Sistema di Sorveglianza dell'Angolo Morto (SAM, se Feel Pack)
ZVFN	PACK DRIVE ASSIST – IN ABBINAMENTO A TRASMISSIONE AUTOMATICA EAT8 –	532,78€	650€	-	-	-	S	O	-	<ul style="list-style-type: none"> Regolatore di velocità Attivo con funzione Stop & Go Driver Attention Alert Video Riconoscimento esteso dei cartelli stradali Smart Beam Assist – commutazione automatica dei fari
ZVFP	PACK DRIVE ASSIST CON HIGHWAY DRIVER ASSIST – IN ABBINAMENTO A TRASMISSIONE AUTOMATICA EAT8 –	901,63€	1100€			O	-		-	<ul style="list-style-type: none"> Highway Driver Assist – sistema di guida semiautonomia
		0,00€	0€	-	-	-	O	-	O	Su Feel Pack e C-Series comprende anche: <ul style="list-style-type: none"> Regolatore di velocità Attivo con funzione Stop & Go Driver Attention Alert Video Riconoscimento esteso dei cartelli stradali Smart Beam Assist – commutazione automatica dei fari Active Safety Brake con RADAR 77 GHZ e riconoscimento dei pedoni/ciclisti Sistema di Sorveglianza dell'Angolo Morto (SAM, solo se Feel Pack)



CITROËN SUV C5 AIRCROSS – NON ORDINABILE – PNEUMATICI E CERCHI

VERSIONI	CONTENUTI DI SERIE	AMBIENTI INTERNI	TINTE CARROZZERIA	PACK COLOR	CERCHI	OPZIONI	PNEUMATICI	DATI TECNICI	HOME PAGE
----------	--------------------	------------------	-------------------	------------	--------	---------	------------	--------------	-----------

					BENZINA								DIESEL							
					PureTech 130 S&S				PureTech 130 S&S EAT8				BlueHDi 130 S&S				BlueHDi 130 S&S EAT8			
					TIPO VARIANTE VERSIONE (TV)															
					ARHNSK				ARHNSS				ACYHZK				ACYHZZ			
DIAMETRO	CODICE	NOME	IMMAGINE	MISURA PNEUMATICI	C12200				C12600 C12700				C22D00 C22E00				C22800 C22A00			
17"	ZHHC	ELLIPSE		215/65 R17	●	-	-	-	-	-	-	-	●	-	-	-	-	-	-	-
					LIVE	FEEL	FEEL P.	SHINE	LIVE	FEEL	FEEL P.	SHINE	LIVE	FEEL	FEEL P.	SHINE	LIVE	FEEL	FEEL P.	SHINE
18"	ZHC7	SWIRL NON DIAMANTATI		225/55 R18	-	●	-	-	-	●	-	-	-	●	-	-	-	●	-	
					LIVE	FEEL	FEEL P.	SHINE	LIVE	FEEL	FEEL P.	SHINE	LIVE	FEEL	FEEL P.	SHINE	LIVE	FEEL	FEEL P.	SHINE
18"	ZHMC	SWIRL DIAMANTATI		225/55 R18	-	-	●	-	-	-	●	●	-	-	●	●	-	-	●	●
					LIVE	FEEL	FEEL P.	SHINE	LIVE	FEEL	FEEL P.	SHINE	LIVE	FEEL	FEEL P.	SHINE	LIVE	FEEL	FEEL P.	SHINE
18"	ZHVN	SWIRL NON DIAMANTATI GOMME 3PMSF		225/55 R18	-	○	-	-	-	○	-	-	-	○	-	-	-	○	-	
					LIVE	FEEL	FEEL P.	SHINE	LIVE	FEEL	FEEL P.	SHINE	LIVE	FEEL	FEEL P.	SHINE	LIVE	FEEL	FEEL P.	SHINE
18"	ZHVO	SWIRL DIAMANTATI GOMME 3PMSF		225/55 R18	-	-	○	-	-	-	○	○	-	-	○	○	-	-	○	○
					LIVE	FEEL	FEEL P.	SHINE	LIVE	FEEL	FEEL P.	SHINE	LIVE	FEEL	FEEL P.	SHINE	LIVE	FEEL	FEEL P.	SHINE
19"	ZHJL	ART		205/55 R19	-	-	-	-	-	-	-	○	-	-	-	○	-	-	-	○
					LIVE	FEEL	FEEL P.	SHINE	LIVE	FEEL	FEEL P.	SHINE	LIVE	FEEL	FEEL P.	SHINE	LIVE	FEEL	FEEL P.	SHINE
19"	ZHNY	ART BLACK		205/55 R19	-	-	-	-	-	-	-	○	-	-	-	○	-	-	-	○
					LIVE	FEEL	FEEL P.	SHINE	LIVE	FEEL	FEEL P.	SHINE	LIVE	FEEL	FEEL P.	SHINE	LIVE	FEEL	FEEL P.	SHINE

CERCHI IN LEGA



CITROËN SUV C5 AIRCROSS – NON ORDINABILE – DIMENSIONI E DATI TECNICI

VERSIONI	CONTENUTI DI SERIE	AMBIENTI INTERNI	TINTE CARROZZERIA	PACK COLOR	CERCHI	OPZIONI	PNEUMATICI	DATI TECNICI	HOME PAGE
----------	--------------------	------------------	-------------------	------------	--------	---------	------------	--------------	-----------

	BENZINA		DIESEL	
	PureTech 130 S&S*	PureTech 130 S&S EAT8*	BlueHDi 130 S&S*	BlueHDi 130 S&S EAT8*
MOTORE				
Normativa antinquinamento	Euro 6.2D-ISC-FCM	Euro 6.2D-ISC-FCM	Euro 6.2D-ISC-FCM	Euro 6.2D-ISC-FCM
Stop&Start	Stop & Start	Stop & Start	Stop & Start	Stop & Start
Cavalli fiscali	14	14	16	16
Numero di cilindri – Numero di valvole	3 - 12	3 - 12	4 - 16	4 - 16
Cilindrata - cm ³	1199	1199	1499	1499
Alesaggio x corsa - mm	75 x 90,5	75 x 90,5	75 x 84,8	75 x 84,8
Potenza massima a giri/min - kW CEE (CV CEE)	96 (131) a 5 500	96 (131) a 5 500	96 (130) a 3 750	96 (130) a 3 750
Coppia massima a giri/min - Nm CEE	230 a 1 750	230 a 1 750	300 a 1 750	300 a 1 750
CAMBIO				
	Manuale a 6 rapporti	Automatico a 8 rapporti	Manuale a 6 rapporti	Automatico a 8 rapporti
SOSPENSIONI				
Anteriori e Posteriori	PHC - Progressive Hydraulic Cushions			
DIMENSIONI/VOLUMI				
Lunghezza - Larghezza – Larghezza con retrovisori - mm	4500 - 1859 - 2099			
Altezza - mm	1688 - 1695			
Passo - mm	2730			
Volume di carico VDA sotto cappelliera: sedili fila 2 arretrati / avanzati - dm ³	580 - 720			
Volume di carico VDA fino al tetto in configurazione 2 posti - dm ³	1630			
MASSE				
Tara con conducente compreso - kg	1490	1505	1505	1574
Massa complessiva a pieno carico - kg	1940	1960	2000	2030
Rapporto Potenza / Tara - kW/t	64,43	63,79	63,79	60,99
Peso max rimorchiabile - kg	1350	1300	1450	1250
PRESTAZIONI				
0 - 400 m partenza da fermo - s	17,4	17,4	17,3	17,8
0 - 1000 m partenza da fermo - s	31,9	31,7	32,1	32,3
0 - 100 km/h - s	10,5	10,3	10,4	10,6
Velocità massima km/h	195	188	189	189
PNEUMATICI				
Dimensioni	215/65 R17 91 V 225/55 R18 91 V 205/55 R19 91 V	215/65 R17 91 V 225/55 R18 91 V 205/55 R19 91 V	215/65 R17 91 V 225/55 R18 91 V 205/55 R19 91 V	215/65 R17 91 V 225/55 R18 91 V 205/55 R19 91 V
CONSUMI/EMISSIONI - WLTP				
Comb. Low - l/100 km	5,704	6,053	4,644	4,887
Comb. High - l/100 km	6,836	7,326	5,627	5,886
CO2 Comb. Low - g/ km	129,58	136,96	121,78	128,14
CO2 Comb. High - g/ km	155,23	165,68	147,58	154,38

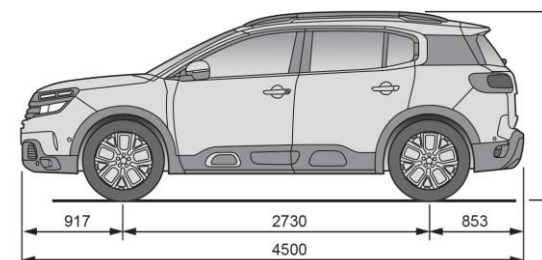
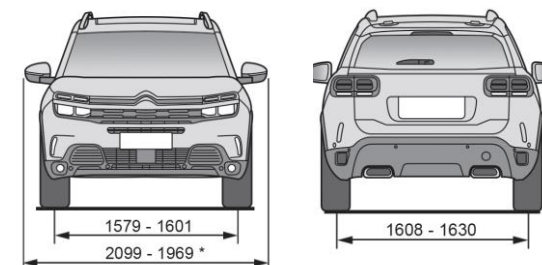

* Dati tecnici provvisori in corso di omologazione

I dati relativi ai consumi di carburante e alle emissioni di CO₂ riportati in tabella si riferiscono ai valori omologati secondo la regolamentazione Europea applicabile a tutti i costruttori e a tutti i veicoli venduti in Europa. Tali valori possono non essere rappresentativi delle emissioni di CO₂ e dei consumi effettivi, i quali dipendono da molteplici fattori relativi, a titolo esemplificativo e non esaustivo, allo stile di guida del conducente, alle condizioni atmosferiche e stradali, allo stato, alle dotazioni e al carico del veicolo.

SUV CITROËN C5 AIRCROSS HYBRID PLUG-IN – SOLO A STOCK



INSPIRED BY YOU

Cliccare sul simbolo "Home" per tornare alla pagina iniziale
Immagini esemplificative di SUV C5 Aircross Hybrid Plug-in con fari Full LED, disponibile esclusivamente a stock





CITROËN SUV C5 AIRCROSS HYBRID PLUG-IN – NON ORDINABILE – PREZZI

VERSIONI	CONTENUTI DI SERIE	AMBIENTI INTERNI	TINTE CARROZZERIA	PACK COLOR & CERCHI	OPZIONI	PNEUMATICI	DATI TECNICI	HOME PAGE
----------	--------------------	------------------	-------------------	---------------------	---------	------------	--------------	-----------

MESSA SU STRADA: € 815

						FEEL	SHINE
HYBRID PLUG-IN BENZINA	Normativa	CV Fiscali	kW Combinati	CO ₂ g/km WLTP LOW - HIGH			
HYBRID 225 E-EAT8	Euro 6.2	17	165	28,71 - 40,6*	chiavi in mano IVA esclusa LCDV	€ 42.100,00 € 33.840,16 1CCE SY U NKA B0 A0 46	€ 43.600,00 € 35.069,67 1CCE SY V NKA B0 A0 46

* Dati tecnici provvisori in corso di omologazione

CITROËN SUV C5 AIRCROSS HYBRID PLUG-IN – NON ORDINABILE – EQUIPAGGIAMENTI DI SERIE

VERSIONI
**CONTENUTI
DI SERIE**
**AMBIENTI
INTERNI**
**TINTE
CARROZZERIA**
**PACK COLOR &
CERCHI**
OPZIONI
PNEUMATICI
**DATI
TECNICI**

**HOME
PAGE**
FEEL

- > Accensione automatica dei fari
- > Airbag frontali, laterali e a tendina
- > Alzacristalli elettrici anteriori e posteriori
- > Avvisatore acustico AVAS (Approaching Vehicle Audible System)
- > Barre al tetto con Pack Color Silver
- > Caricatore OBC (On Board Charger) 3 kW monofase
- > Cavo di ricarica T2 per presa domestica
- > Cavo di ricarica T3 monofase 7,4 kW con custodia dedicata
- > Cerchi in lega 18" SWIRL Diamantati
- > Citroën Connect Box con Citroën Connect Nav DAB
- > Cruscotto digitale 12"
- > Climatizzatore automatico bizona
- > Controllo di stabilità ESP con sistema antipattinamento ASR
- > Fari fendinebbia con funzione Cornering Light
- > Fari posteriori a LED effetto 3D
- > Firma laterale cromata a forma di «C»
- > Fissaggi Isofix sul sedile passeggero ant. e sui due sedili laterali post.
- > Freno di stazionamento elettrico
- > Funzione Follow Me Home
- > Keyless Access & Start
- > Illuminazione d'ambiente a LED
- > Pack Safety 5*:
 - > Active Safety Brake con RADAR 77 GHz e riconoscimento dei pedoni/ciclisti
 - > Coffee Break Alert
 - > Allerta rischio collisione
 - > Lane Keeping Assist
 - > Riconoscimento dei cartelli stradali
 - > Regolatore e limitatore di velocità
 - > Sistema di sorveglianza dell'angolo morto (SAM)

OPZIONI DI SERIE

-

SHINE
= FEEL +

- > Griglia superiore della calandra Nero Brillante
- > Interni misto Alcantara/TEP Urban Black con ambiente Nixon Grey
- > Pack Drive Assist:
 - > Regolatore di velocità Attivo con funzione STOP & GO
 - > Driver Attention Alert con funzione video
 - > Riconoscimento esteso dei cartelli stradali
 - > Funzione Fari Smart Beam: commutazione automatica dei fari
- > Pedaliera e poggiatesta in alluminio con Soglie porta in Acciaio Inox
- > Tappetini

OPZIONI GRATUITE

- > Pack Drive Assist con Highway Driver Assist (ZVFP)

OPZIONI DI SERIE

-

CITROËN SUV C5 AIRCROSS HYBRID PLUG-IN – NON ORDINABILE – COLORI CARROZZERIA E RIVESTIMENTI INTERNI

VERSIONI	CONTENUTI DI SERIE	AMBIENTI INTERNI	TINTE CARROZZERIA	PACK COLOR & CERCHI	OPZIONI	PNEUMATICI	DATI TECNICI	HOME PAGE
----------	--------------------	------------------	-------------------	---------------------	---------	------------	--------------	-----------

			INTERNI					
			FEEL		SHINE			
			ARFH	OXFT	D7FX	OXFT	4HFG	
			S	500€	S	0€	2.000€	
COLORI CARROZZERIA	P0WP	NATURAL WHITE Pastello	500€					
	M0F4	STEEL GREY Metallizzato	750€					
	M0VL	PLATINUM GREY Metallizzato	750€					
	M09V	PEARL BLACK Perlato	900€					
	M0DZ	EMERALD CRYSTAL Metallizzato	750€					
	M6N9	PEARL WHITE Perlato	900€	TESSUTO/TEP - WILD GREY EVO -	PELLE/TESSUTO - METROPOLITAN GREY -	ALCANTARA/TEP - URBAN BLACK -	PELLE/TESSUTO - METROPOLITAN GREY -	PELLE NAPPA - HYPE BLACK -
	M0PN	RED VOLCANO Metallizzato	0€	Armonia Nixon Grey ¹	Armonia Nixon Grey ^{2/4}	Armonia Nixon Grey ²	Armonia Nixon Grey ²	Armonia Nixon Grey ³

IVA incl.

- (1) Plancia di bordo in TEP grigio scuro, console centrale in TEP grigio chiaro, appoggia gomiti laterali e centrali in TEP grigio chiaro, fascia sugli schienali rossa. Immagini indicative.
- (2) Plancia di bordo in TEP grigio scuro, console centrale in TEP grigio chiaro, appoggia gomiti laterali e centrali in TEP grigio chiaro, fascia sugli schienali grigio. Immagini indicative.
- (3) Plancia di bordo in TEP grigio scuro, console centrale in TEP grigio chiaro, appoggia gomiti laterali e centrali in TEP grigio chiaro, fascia sugli schienali grigio, volante in Pelle Pieno Fiore. Comprende: sedile conducente con regolazione elettrica e funzione MEMO, sedili anteriori riscaldabili e massaggianti e Ricarica dello smartphone wireless. Immagini indicative.
- (4) Tappetini, soglie porta in Acciaio Inox.



CITROËN SUV C5 AIRCROSS HYBRID PLUG-IN – NON ORDINABILE – PACK COLOR

VERSIONI	CONTENUTI DI SERIE	AMBIENTI INTERNI	TINTE CARROZZERIA	PACK COLOR & CERCHI	OPZIONI	PNEUMATICI	DATI TECNICI	HOME PAGE		
TINTE CARROZZERIA										
FEEL / SHINE										
			P0WP	M6N9	M0F4	M0VL	M09V	M0DZ	M0PN	
			NATURAL WHITE Pastello	PEARL WHITE Perlato	STEEL GREY Metallizzato	PLATINIUM GREY Metallizzato	PEARL BLACK Perlato	EMERALD CRYSTAL Metallizzato	RED VOLCANO Metallizzato	
			500€	900€	750€	750€	900€	750€	0€	
		IVA incl.								
PACK COLOR	KK02	PACK COLOR SILVER	0€							
	KK04	PACK COLOR WHITE	100€							
	KK09	PACK COLOR DEEP RED	100€							
	ED70	PACK COLOR ELECTRIC BLUE	100€							



CITROËN SUV C5 AIRCROSS HYBRID PLUG-IN – NON ORDINABILE – PACK COLOR E CERCHI

VERSIONI	CONTENUTI DI SERIE	AMBIENTI INTERNI	TINTE CARROZZERIA	PACK COLOR & CERCHI	OPZIONI	PNEUMATICI	DATI TECNICI	HOME PAGE
			IVA escl.	IVA incl.	FEEL	SHINE	Note	
KK02	PACK COLOR SILVER		0,00€	0€	S	S	<ul style="list-style-type: none"> > Profilo inferiore delle barre al tetto grigio > Profilo prese d'aria anteriori grigio > Profilo Airbump grigio 	
KK04	PACK COLOR WHITE		81,96€	100€	O	O	<ul style="list-style-type: none"> > Profilo inferiore delle barre al tetto bianco > Profilo prese d'aria anteriori bianco > Profilo Airbump bianco 	
KK09	PACK COLOR DEEP RED		81,96€	100€	O	O	<ul style="list-style-type: none"> > Profilo inferiore delle barre al tetto Deep Red > Profilo prese d'aria anteriori Deep Red > Profilo Airbump Deep Red Non disponibile per i colori carrozzeria: Emerald Crystal (MODZ) e Red Volcano (MOPN)	
ED70	PACK COLOR ELECTRIC BLUE		81,96€	100€	O	O	<ul style="list-style-type: none"> > Profilo inferiore delle barre al tetto grigio > Profilo prese d'aria anteriori Electric Blue > Profilo Airbump Electric Blue Non disponibile per i colori carrozzeria: Emerald Crystal (MODZ), Red Volcano (MOPN) e Natural White (POWP)	
JD20	TETTO A CONTRASTO BLACK		327,90€	400€	O	O	<ul style="list-style-type: none"> > Calotte dei retrovisori Black Non disponibile per i colori carrozzeria: Natural White (POWP) e Nero Perla (M09V) . Immagine esemplificativa tinta Pearl White (M6N9)	
ZHJL	CERCHI IN LEGA 19" ART		409,83€	500€	-	O	Cerchi diamantati. Biton neri e satinati Pneumatici (Tall & Narrow) 205/50 R19	
ZHNY	CERCHI IN LEGA 19" ART Black		409,83€	500€	-	O	Pneumatici (Tall & Narrow) 205/50 R19	



CITROËN SUV C5 AIRCROSS HYBRID PLUG-IN – NON ORDINABILE – OPZIONI

VERSIONI	CONTENUTI DI SERIE	AMBIENTI INTERNI	TINTE CARROZZERIA	PACK COLOR & CERCHI	OPZIONI	PNEUMATICI	DATI TECNICI	HOME PAGE
				IVA escl.	IVA incl.	FEEL	SHINE	Note
MO02	HAND'S FREE TAILGATE		368,85€	450€	-	○	> Portellone posteriore automatico	
OK02	TETTO IN VETRO PANORAMICO APRIBILE		901,63€	1.100€	-	○	> Comprende tendina elettrica	
L701	CITROËN CONNECTED CAM		204,91€	250€	○	○		
LZ02	CARICATORE OBC 7 kW MONOFASE		245,90€	300€	○	○		
WY25	PACK PARK ASSIST 360°		204,91€	250€	-	○	> Vision 360 > Funzione di parcheggio automatico Park Assist	
ZVFP	PACK DRIVE ASSIST CON HIGHWAY DRIVER ASSIST		737,70€	900€	○	-	> Highway Driver Assist – sistema di guida semiautoma > Regolatore di velocità Attivo con funzione Stop & Go > Driver Attention Alert Video > Riconoscimento esteso dei cartelli stradali > Funzione Fari Smart Beam – commutazione automatica dei fari	
			0€	0€	-	○	> Highway Driver Assist – sistema di guida semiautoma	

CITROËN SUV C5 AIRCROSS HYBRID PLUG-IN – NON ORDINABILE – PNEUMATICI E CERCHI



VERSIONI	CONTENUTI DI SERIE	AMBIENTI INTERNI	TINTE CARROZZERIA	PACK COLOR & CERCHI	OPZIONI	PNEUMATICI	DATI TECNICI	HOME PAGE
----------	--------------------	------------------	-------------------	---------------------	---------	------------	--------------	-----------

HYBRID PLUG-IN BENZINA

HYBRID 225 E-EAT8

TIPO VARIANTE VERSIONE (TVV)

A4DGZS

C1A000

CERCHI IN LEGA

DIAMETRO	CODICE	NOME	IMMAGINE	MISURA PNEUMATICI		
18''	ZHMC	SWIRL		225/55 R18	●	●
					FEEL	SHINE
19''	ZHJL	ART		205/55 R19	-	○
					FEEL	SHINE
19''	ZHNY	ART BLACK		205/55 R19	-	○
					FEEL	SHINE



CITROËN SUV C5 AIRCROSS HYBRID PLUG-IN – NON ORDINABILE – DIMENSIONI E DATI

TECNICI

VERSIONI	CONTENUTI DI SERIE	AMBIENTI INTERNI	TINTE CARROZZERIA	PACK COLOR & CERCHI	OPZIONI	PNEUMATICI	DATI TECNICI	HOME PAGE
----------	--------------------	------------------	-------------------	---------------------	---------	------------	--------------	-----------

	HYBRID PLUG-IN BENZINA
	HYBRID 225 E-EAT8*
MOTORE PURETECH	
Normativa antinquinamento	Euro 6.2D-ISC-FCM
Numero di cilindri – Numero di valvole – Cavalli Fiscali	4 - 16 - 17
Cilindrata - cm ³	1598
Alésaggio x corsa - mm	77 x 85,8
Potenza massima a giri/min - kW CEE (CV CEE)	133 (181) a 6 000
Coppia massima a giri/min - Nm CEE	300 a 3 000
MOTORE ELETTRICO	
Motore Elettrico	1 motore integrato nella trasmissione e-EAT8
Potenza massima (kW)	81,2
Coppia massima a giri/min (Nm)	320 a 500-2500
Autonomia (WLTP)	54 - 55**
BATTERIA AGLI IONI DI LITIO	
Capacità totale (kWh)	13,2 kWh
Caricatore OBC (On Board Charger) di serie	3,7 kW
Caricatore OBC (On Board Charger) opzionale	7,4 kW
Tempi di ricarica (da 0% a 100%)	7h / 1h40m ***
DATI COMBINATI HYBRID 225 E-EAT8	
Potenza massima (Kw/cv)	165/225
Coppia massima (Nm)	360
TRASMISSIONE	
Cambio	Automatico a 8 rapporti
Trazione	Anteriore
SOSPENSIONI	
Anteriori e Posteriori	PHC - Progressive Hydraulic Cushions
DIMENSIONI/VOLUMI	
Lunghezza - Larghezza – Larghezza con retrovisori - mm	4500 - 1859 - 2099
Altezza - mm	1688 - 1695
Passo - mm	2730
Volume di carico VDA sotto cappelliera: sedili fila 2 arretrati / avanzati - dm ³	460 - 600
MASSE	
Tara con conducente compreso - kg	1845
Massa complessiva a pieno carico - kg	2300
Rapporto Potenza / Tara - kW/t	72,09
Peso max rimorchiabile - kg	1300
PRESTAZIONI	
Velocità massima Ibrido/Elettrico - km/h	225 / 135
PNEUMATICI	
Dimensioni	225/55 R18 93 V 205/55 R19 91 V
CONSUMI/EMISSIONI COMBINATI - WLTP **	
Comb. Low - l/100 km	1,271
Comb. High - l/100 km	1,797
CO2 Comb. Low - g/ km	28,71
CO2 Comb. High - g/ km	40,60

* Dati tecnici provvisori in corso di omologazione

** Valori di autonomia, consumo ed emissione secondo le opzioni presenti

*** Tempi di ricarica calcolati in base al seguente equipaggiamento: Presa domestica da 8A, OBC da 3,7 Kw e cavo T2 / Wallbox 32A 7,4 kW, OBC da 7,4 kW e cavo T3

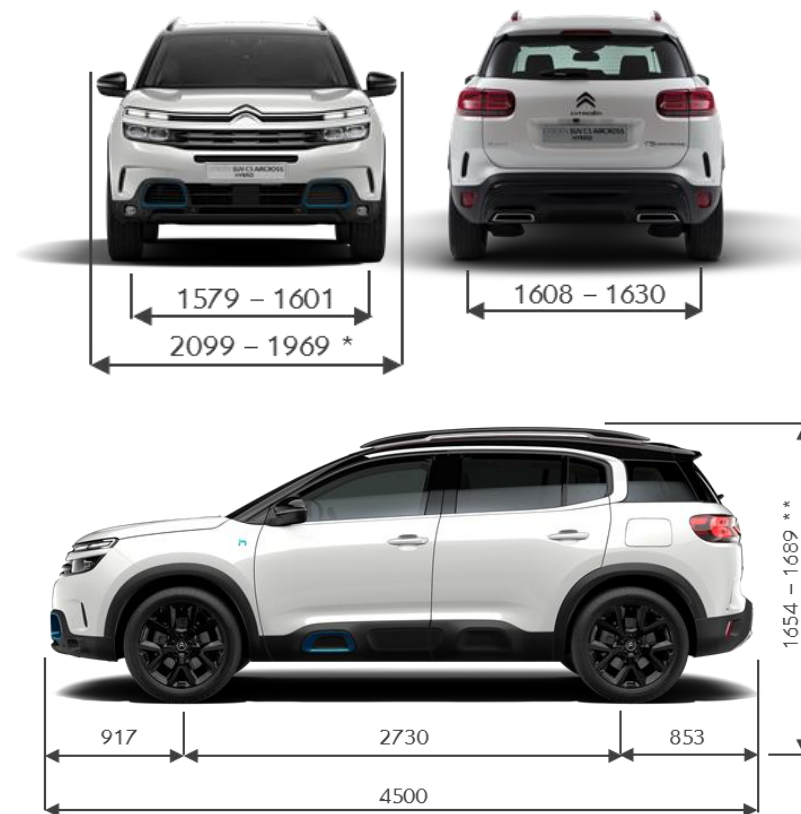

I dati relativi ai consumi di carburante e alle emissioni di CO₂ riportati in tabella si riferiscono ai valori omologati secondo la regolamentazione Europea applicabile a tutti i costruttori e a tutti i veicoli venduti in Europa. Tali valori possono non essere rappresentativi delle emissioni di CO₂ e dei consumi effettivi, i quali dipendono da molteplici fattori relativi, a titolo esemplificativo e non esaustivo, allo stile di guida del conducente, alle condizioni atmosferiche e stradali, allo stato, alle dotazioni e al carico del veicolo.

NUOVA CITROËN C5 X



INSPIRED BY YOU

Cliccare sul simbolo "Home" per tornare alla pagina iniziale

Immagini esemplificative di Nuova Citroën C5 X Shine Pack con tinta Amazonite Grey





VERSIONI	CONTENUTI DI SERIE	AMBIENTI INTERNI	TINTE CARROZZERIA	CERCHI	OPZIONI	PNEUMATICI	DATI TECNICI	HOME PAGE
----------	--------------------	------------------	-------------------	--------	---------	------------	--------------	-----------

MESSA SU STRADA: € 815

BENZINA	PURETECH	Normativa	CV	kW	CO ₂ g/km	chiavi in mano IVA esclusa LCDV
			Fiscali		WLTP LOW - HIGH	
PureTech 130 S&S EAT8		Euro 6.2	14	96	131,64 - 154,42 *	
PureTech 180 S&S EAT8		Euro 6.2	17	133	145,47 - 166,54 *	

HYBRID PLUG-IN BENZINA	HYBRID	Normativa	CV	kW Combinati	CO ₂ g/km
			Fiscali		WLTP LOW - HIGH
HYBRID 225 E-EAT8		Euro 6.2	17	165	27,02 - 34,27 *

FEEL PACK	SHINE	SHINE PACK
<p>€ 34.200,00</p> <p>€ 27.364,75</p> <p>1CWKCBHNP1B0A010</p>	<p>€ 35.700,00</p> <p>€ 28.594,26</p> <p>1CWKCBLNP1B0A010</p>	<p>€ 41.700,00</p> <p>€ 33.512,30</p> <p>1CWKCBTNS1B0A010</p>
<p>€ 46.650,00</p> <p>€ 37.569,67</p> <p>1CWKCBHnkAB0A010</p>	<p>€ 48.150,00</p> <p>€ 38.799,18</p> <p>1CWKCBLnkAB0A010</p>	<p>€ 49.650,00</p> <p>€ 40.028,69</p> <p>1CWKCBTNKAB0A010</p>



NUOVA CITROËN C5 X

EQUIPAGGIAMENTI DI SERIE (I/III)

VERSIONI

 CONTENUTI
DI SERIE

 AMBIENTI
INTERNI

 TINTE
CARROZZERIA

CERCHI

OPZIONI

PNEUMATICI

 DATI
TECNICI

 HOME
PAGE

FEEL PACK

- | | |
|---|---|
| <ul style="list-style-type: none"> > Accensione automatica dei fari > Airbag frontali, laterali e a tendina > Alzacristalli elettrici anteriori e posteriori > Bracciolo centrale posteriore con botola passaggio sci > Cerchi in lega 19" Aero X > Citroën Connect Box con Citroën Connect Nav > Climatizzatore automatico bizona > Comandi del cambio al volante > Controllo di stabilità (ESP) con Hill-Assist > Cruscotto digitale 7" TFT > Fari anteriori a LED «Citroën LED Vision» con firma luminosa a «V» > Fari fendinebbia con funzione Cornering Light > Fari posteriori a LED > Freno di stazionamento elettrico > Funzione Follow Me Home > Interni in Tessuto/TEP Urban Grey > Keyless access & start > Mirror Screen Wireless e connettività Bluetooth > Pack Safety: <ul style="list-style-type: none"> > In crash Braking > Active Safety Brake con Allerta rischio collisione > Lane Keeping Assist > Riconoscimento dei cartelli stradali > High Beam Assist > Driver Attention Alert con Coffee Break Alert > Regolatore e limitatore di velocità | <ul style="list-style-type: none"> > Panchetta post. frazionabile 2/3- 1/3 con funzione Magic Hand > Paraurti ant. post. profili laterali e passaruota Nero Matt > Plafoniera anteriore e posteriore > Plancia di bordo Mistral Black con finitura «Grey» > Presa USB Type-C anteriore e posteriore > Presa 12V anteriore > Radio DAB con 8 altoparlanti > Retrovisore interno fotocromatico > Retrovisori esterni Glossy Black > Retrovisori esterni ripiegabili elettricamente con Welcome Light > Rilevatore bassa pressione pneumatici con Kit riparazione pneumatici > Ruote Ø 720mm > Sedile conducente con regolazione lombare > Sedili Citroën Advanced Comfort > Selettore modalità di guida > Sensori di parcheggio anteriori e posteriori > Sospensioni Citroën Advanced Comfort > Telecamera di retromarcia > Tergicristallo anteriore automatico con sensore pioggia > TouchPad 10" con My Citroën Drive Plus > Vetri posteriori oscurati > Volante in pelle con comandi integrati regolabile in altezza e profondità > 2 x fissaggi Isofix sui sedili laterali posteriori |
|---|---|



Immagini esemplificative riferite a Nuova C5 X in tinta Steel Grey (MOF4)



NUOVA C5 X HYBRID PLUG-IN AGGIUNGE:

- | | |
|---|--|
| <ul style="list-style-type: none"> > Active Safety Brake Radar > Badge PHEV > Decorazioni piano di carico bagagliaio > Caricatore On Board Charger 3,7 kW monofase > Cavo di ricarica T2 8A per presa domestica | <ul style="list-style-type: none"> > Cavo di ricarica T3 monofase 7,4 kW con custodia dedicata > Retrovisore interno fotocromatico «Frameless» PHEV > Sospensioni Attive Citroën Advanced Comfort > 1 x ulteriore presa USB Type-C anteriore |
|---|--|



NUOVA CITROËN C5 X

EQUIPAGGIAMENTI DI SERIE (II/III)

VERSIONI

 CONTENUTI
DI SERIE

 AMBIENTI
INTERNI

 TINTE
CARROZZERIA

CERCHI

OPZIONI

PNEUMATICI

 DATI
TECNICI

 HOME
PAGE

SHINE

= FEEL PACK +

- > Ambient Lighting
- > Decorazioni piano di carico bagagliaio
- > Cerchi in lega 19" Aero X Black Diamond
- > Cruscotto digitale 7" TFT con Back Lighting
- > Extended Head Up Display a colori con proiezione sul parabrezza
- > Interni in Pelle/TEP Metropolitan Grey
- > Pack Drive Assist:
 - > Active Safety Brake Radar
 - > Riconoscimento esteso dei cartelli stradali
 - > Highway Driver Assist
 - > Regolatore di velocità Attivo con funzione STOP & GO
 - > Sistema di sorveglianza dell'angolo morto a lunga portata (SAM)
 - > Rear Cross Traffic Alert
- > Paraurti posteriore con dettagli «Satin-Chrome»
- > Plancia di bordo Mistral Black con finitura «Brushed»
- > Retrovisore interno fotocromatico «Frameless»
- > Ricarica dello smartphone Wireless
- > Sedile passeggero con regolazione lombare
- > TouchPad 12"
- > Volante riscaldabile
- > 1 x Presa USB Type-C anteriore e 1 x Presa USB Type-C posteriore



Immagini esemplificative riferite a Nuova C5 X in tinta Steel Grey (MOF4)



NUOVA C5 X HYBRID PLUG-IN AGGIUNGE:

- > Badge PHEV
- > Caricatore On Board Charger 3,7 kW monofase
- > Cavo di ricarica T2 8A per presa domestica
- > Cavo di ricarica T3 monofase 7,4 kW con custodia dedicata
- > Retrovisore interno fotocromatico «Frameless» PHEV
- > Sospensioni Attive Citroën Advanced Comfort



NUOVA CITROËN C5 X

EQUIPAGGIAMENTI DI SERIE (III/III)

VERSIONI

CONTENUTI
DI SERIE

AMBIENTI
INTERNI

TINTE
CARROZZERIA

CERCHI

OPZIONI

PNEUMATICI

DATI
TECNICI



HOME
PAGE

SHINE PACK

= SHINE +

- > Decorazione terza luce effetto veneziana
- > Portellone posteriore motorizzato con funzione Hands-Free Tailgate
- > Interni in Pelle Hype Black con dettagli Chevron
- > Telecamera frontale con Vision 360°
- > Pedaliera e poggiatesta in alluminio
- > Plancia di bordo Mistral Black con finitura «Wood» effetto Chevron
- > Sedili anteriori regolabili elettricamente con regolazione lombare pneumatica
- > Sedile conducente con funzione Memo
- > Sedili anteriori riscaldabili
- > Soglia bagagliaio in Acciaio Inox
- > Soglie porta in Acciaio Inox
- > Supporto retrovisori Glossy Black
- > Tappetini anteriori e posteriori
- > Vetri anteriori e posteriori acustici stratificati



Immagini esemplificative riferite a Nuova C5 X in tinta Steel Grey (MOF4)



NUOVA C5 X HYBRID PLUG-IN AGGIUNGE:

- > Badge PHEV
- > Caricatore On Board Charger 3,7 kW monofase
- > Cavo di ricarica T2 8A per presa domestica
- > Cavo di ricarica T3 monofase 7,4 kW con custodia dedicata
- > Retrovisore interno fotocromatico «Frameless» PHEV
- > Sospensioni Attive Citroën Advanced Comfort



NUOVA CITROËN C5 X

COLORI CARROZZERIA E RIVESTIMENTI INTERNI

VERSIONI	CONTENUTI DI SERIE	AMBIENTI INTERNI	TINTE CARROZZERIA	CERCHI	OPZIONI	PNEUMATICI	DATI TECNICI	HOME PAGE
----------	--------------------	------------------	-------------------	--------	---------	------------	--------------	-----------

				INTERNI			
				FEEL PACK	SHINE	SHINE PACK	
				L6FY	L7FZ	LRFX	LRFD
				S	S	S	1000€
TINTE CARROZZERIA	M6N9	PEARL WHITE Perlato	990€				
	M09V	PEARL BLACK Metallizzato	800€				
	M0VL	PLATINUM GREY Metallizzato	800€				
	M0F4	STEEL GREY Metallizzato	800€				
	M0KL	AMAZONITE GREY Metallizzato	800€	TESSUTO/TEP URBAN GREY	PELLE/TEP METROPOLITAN GREY	PELLE HYPE BLACK	PELLE HYPE ADAMANTIUM
	M0EG	MAGNETIC BLUE Metallizzato	0€	Armonia Chevron Grey	Armonia Nixon Grey	Armonia Black	Armonia Black/Adamantium ⁽¹⁾

Immagini provvisorie

IVA incl.

(1) Include sedili anteriori ventilati con funzione massaggio.



NUOVA CITROËN C5 X



COLORI CARROZZERIA E RIVESTIMENTI INTERNI

VERSIONI	CONTENUTI DI SERIE	AMBIENTI INTERNI	TINTE CARROZZERIA	CERCHI	OPZIONI	PNEUMATICI	DATI TECNICI	HOME PAGE
----------	--------------------	------------------	-------------------	--------	---------	------------	--------------	-----------

				COLORE TETTO		
				JD02	JD20	
				TINTA CARROZZERIA	BLACK	
Prezzi di listino i.i.				FEEL PACK	S	-
				SHINE	S	-
				SHINE PACK	S	400€ ⁽¹⁾
TINTE CARROZZERIA	M6N9	PEARL WHITE Perlato	990€			
	M09V	PEARL BLACK Metallizzato	800€			
	M0VL	PLATINUM GREY Metallizzato	800€			
	M0F4	STEEL GREY Metallizzato	800€			
	M0KL	AMAZONITE GREY Metallizzato	800€			
	M0EG	MAGNETIC BLUE Metallizzato	0€			

(1) Non compatibile con tinta metallizzata Pearl Black (M09V).



VERSIONI	CONTENUTI DI SERIE	AMBIENTI INTERNI	TINTE CARROZZERIA	CERCHI	OPZIONI	PNEUMATICI	DATI TECNICI	HOME PAGE
				IVA escl.	IVA incl.	FEEL PACK	SHINE	SHINE PACK
ZHC1	CERCHI IN LEGA 19" AERO X		0,00€	S	●	-	-	Pneumatici (Tall & Narrow) 205/55 R19 Finitura Grey Ø720MM
ZHC2	CERCHI IN LEGA 19" AERO X BLACK DIAMOND		0,00€	S	-	●	●	Pneumatici (Tall & Narrow) 205/55 R19 Finitura diamantata Onyx Black Ø720MM
RS19	PREDISPOSIZIONE RUOTINO DI SCORTA		40,39€	50€	○	○	○	Non disponibile su versioni PHEV

Note



VERSIONI	CONTENUTI DI SERIE	AMBIENTI INTERNI	TINTE CARROZZERIA	CERCHI	OPZIONI	PNEUMATICI	DATI TECNICI	HOME PAGE
			IVA escl.	IVA incl.	FEEL PACK	SHINE	SHINE PACK	Note
JD20	TETTO A CONTRASTO BLACK		327,90€	400€	-	-	○	Non compatibile con tinta carrozzeria Pearl Black (M09V)
ZVDX	PACK DRIVE ASSIST		327,90€	400€	○	-	-	Comprende: <ul style="list-style-type: none"> › Regolatore di velocità Attivo con funzione STOP & GO › Active Safety Brake Radar › Riconoscimento esteso dei cartelli stradali
PQ02	BARRE AL TETTO BLACK		81,96€	100€	-	○	○	
TC07	TETTO IN VETRO APRIBILE		901,63€	1.100€	-	-	○	
6F03	HIFI		409,83€	500€	-	-	○	
LZ02	CARICATORE OBC 7,4 kW MONOFASE		327,90€	400€	○	○	○	Disponibile unicamente su versioni Hybrid Plug-in



VERSIONI	CONTENUTI DI SERIE	AMBIENTI INTERNI	TINTE CARROZZERIA	CERCHI	OPZIONI	PNEUMATICI	DATI TECNICI	HOME PAGE
----------	--------------------	------------------	-------------------	--------	---------	------------	--------------	-----------

						BENZINA						HYBRID PLUG-IN BENZINA		
						PureTech 130 S&S EAT8			PureTech 180 S&S EAT8			HYBRID 225 E-EAT8		
						NCHNSP			ND5GFP			NDDGYP		
						A1D800			A1D800			A1C000		
						A1D800			A1D800			A1C000		
CERCHI IN LEGA	DIAMETRO	CODICE	NOME	IMMAGINE	MISURA PNEUMATICI	●	-	-	-	-	-	-	-	-
	19"	ZHC1	Aero X		205/55 R19	FEEL PACK	SHINE	SHINE PACK	FEEL PACK	SHINE	SHINE PACK	FEEL PACK	SHINE	SHINE PACK
	19"	ZHC2	Aero X Black Diamond		205/55 R19	-	●	●	-	●	●	-	●	●
						FEEL PACK	SHINE	SHINE PACK	FEEL PACK	SHINE	SHINE PACK	FEEL PACK	SHINE	SHINE PACK



VERSIONI	CONTENUTI DI SERIE	AMBIENTI INTERNI	TINTE CARROZZERIA	CERCHI	OPZIONI	PNEUMATICI	DATI TECNICI	HOME PAGE
----------	--------------------	------------------	-------------------	--------	---------	------------	--------------	-----------

BENZINA

PureTech 130 S&S EAT8*

PureTech 180 S&S EAT8*

MOTORE	PureTech 130 S&S EAT8*	PureTech 180 S&S EAT8*
Normativa antinquinamento	Euro 6.2D-ISC-FCM	Euro 6.2D-ISC-FCM
Cavalli fiscali	14	17
Numero di cilindri – Numero di valvole	3 - 12	4 - 16
Cilindrata - cm ³	1.199	1.598
Alesaggio x corsa - mm	75 x 90,5	77 x 85,8
Potenza massima a giri/min - kW CEE (cv CEE)	96 (131) a 5 500	133 (181) a 5 500
Coppia massima a giri/min - Nm CEE	230 a 1 750	250 a 1 750
CAMBIO		
Tipologia di trasmissione e numero rapporti	Automatico a 8 rapporti	Automatico a 8 rapporti
Trazione	Anteriore	Anteriore
DIMENSIONI/VOLUMI		
Lunghezza - Larghezza	4805 - 1865	
Altezza - mm	1485 - 1490	
Passo - mm	2785	
MASSE		
Tara con conducente compreso - kg	1.493	1.542
Massa complessiva a pieno carico - kg	1.905	1.930
Rapporto Potenza / Tara - kW/t	64,30	86,25
Peso max rimorchiabile - kg	1.050	1.600
PRESTAZIONI		
Velocità massima km/h	210	230
PNEUMATICI		
Dimensioni	205/55 R19 97 V	205/55 R19 97 V
CONSUMI/EMISSIONI WLTP		
Comb. Low - l/100 km	5,818	6,432
Comb. High - l/100 km	6,825	7,369
CO ₂ Comb. Low - g/ km	131,64	145,47
CO ₂ Comb. High - g/ km	154,42	166,54

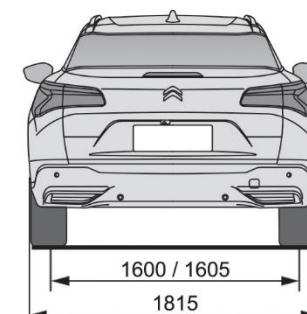
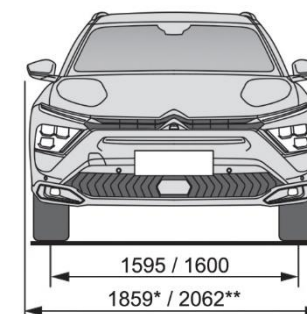
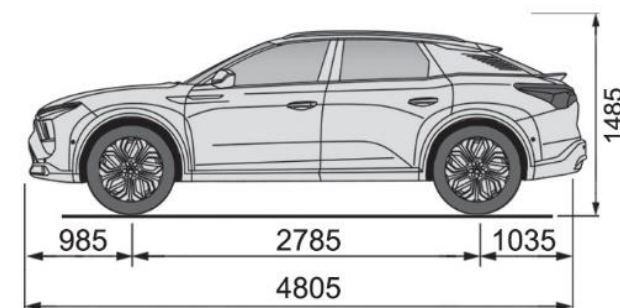

* Dati tecnici provvisori in corso di omologazione

I dati relativi ai consumi di carburante e alle emissioni di CO₂ riportati in tabella si riferiscono ai valori omologati secondo la regolamentazione Europea applicabile a tutti i costruttori e a tutti i veicoli venduti in Europa. Tali valori possono non essere rappresentativi delle emissioni di CO₂ e dei consumi effettivi, i quali dipendono da molteplici fattori relativi, a titolo esemplificativo e non esaustivo, allo stile di guida del conducente, alle condizioni atmosferiche e stradali, allo stato, alle dotazioni e al carico del veicolo.



VERSIONI	CONTENUTI DI SERIE	AMBIENTI INTERNI	TINTE CARROZZERIA	CERCHI	OPZIONI	PNEUMATICI	DATI TECNICI	HOME PAGE
----------	--------------------	------------------	-------------------	--------	---------	------------	--------------	-----------

HYBRID PLUG-IN BENZINA

HYBRID 225 È-EAT8*

MOTORE PURETECH								
Normativa antinquinamento				Euro 6.2D-ISC-FCM				
Numero di cilindri – Numero di valvole – Cavalli Fiscali				4 - 16 - 17				
Cilindrata - cm ³				1.598				
Alesaggio x corsa - mm				77 x 85,8				
Potenza massima a giri/min - kW CEE (CV CEE)				132 (179) a 6 000				
Coppia massima a giri/min - Nm CEE				250 a 1 750				
MOTORE ELETTRICO								
Potenza massima (kW)				81,2				
Coppia massima (Nm)				320 (10 sec)				
Autonomia (WLTP)				53 - 54**				
BATTERIA AGLI IONI DI LITIO								
Capacità totale (kWh)				12,4 kWh				
Caricatore OBC (On Board Charger)				3,7 kW Standard - 7,4 kW Opzionale				
Tempi di ricarica (da 0% a 100%)				7h / 1h55m ***				
DATI COMBINATI HYBRID 225 È-EAT8								
Potenza massima (Kw/cv)				163/225				
Coppia massima (Nm)				360				
TRASMISSIONE								
Cambio				Automatico a 8 rapporti				
Trazione				Anteriore				
DIMENSIONI/VOLUMI								
Lunghezza - Larghezza				4805 - 1865				
Altezza - mm				1485 - 1490				
Passo - mm				2785				
MASSE								
Tara con conducente compreso - kg				1797				
Massa complessiva a pieno carico - kg				2185				
Rapporto Potenza / Tara - kW/t				73,46				
Peso max rimorchiabile - kg				1350				
PRESTAZIONI								
Velocità massima Ibrido/Elettrico - km/h				233 / 135				
PNEUMATICI								
Dimensioni				205/55 R19 97 V				
CONSUMI/EMISSIONI COMBINATI - WLTP **								
Comb. Low - l/100 km				1,196				
Comb. High - l/100 km				1,517				
CO2 Comb. Low - g/ km				27,02				
CO2 Comb. High - g/ km				34,27				

* Dati tecnici provvisori in corso di omologazione

** Valori di autonomia, consumo ed emissioni indicativi secondo le opzioni presenti

*** Tempi di ricarica calcolati in base al seguente equipaggiamento: Presa domestica da 8A, OBC da 3,7 Kw e cavo T2 / Wallbox 32A 7,4 kW, OBC da 7,4 kW e cavo T3

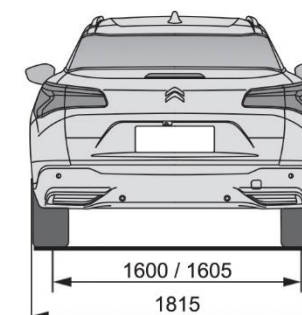
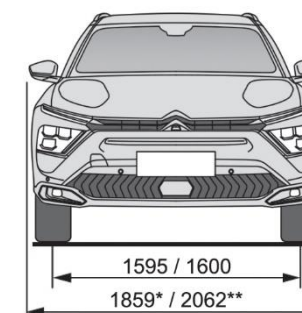
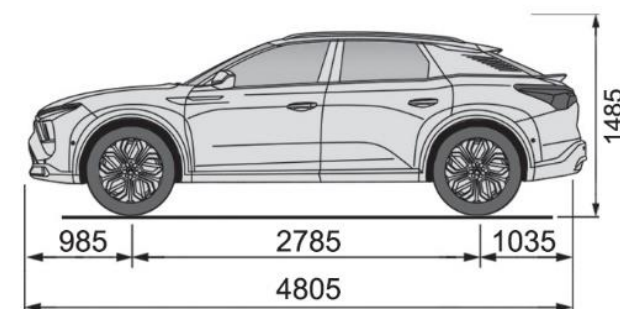

I dati relativi ai consumi di carburante e alle emissioni di CO₂ riportati in tabella si riferiscono ai valori omologati secondo la regolamentazione Europea applicabile a tutti i costruttori e a tutti i veicoli venduti in Europa. Tali valori possono non essere rappresentativi delle emissioni di CO₂ e dei consumi effettivi, i quali dipendono da molteplici fattori relativi, a titolo esemplificativo e non esaustivo, allo stile di guida del conducente, alle condizioni atmosferiche e stradali, allo stato, alle dotazioni e al carico del veicolo.

Ë-BERLINGO



CITROËN **E-BERLINGO** - PREZZI

MESSA SU STRADA: € 815,00

	Normativa	Omologazione	kW	Neo patentati	CO ₂ (g/km)	LIVE	FEEL	SHINE
						M	M	M
ELETTRICO					WLTP LOW / HIGH			
Motore 100 KW (136CV)						€ 35.400,00	€ 38.150,00	€ 40.400,00
Pacco batteria 50 Kw - 280 km		M1	100		0	€ 28.348,36	€ 30.602,46	€ 32.446,72
						1CK9AFPESEFB0A052	1CK9AFSESEFB0A052	1CK9AFVSEFB0A052

CITROËN **È-BERLINGO** - EQUIPAGGIAMENTI DI SERIE / CARROZZERIA & INTERNI

LIVE

- > ABS + Aiuto alla frenata d'emergenza (AFU) + Hill Assist
- > Protezioni laterali nere
- > Airbag conducente, airbag passeggero disattivabile, airbag laterali in prima fila, airbag a tendina nella prima e seconda fila
- > Cerchi in alluminio 16" con Copricerchio TWIRL; Kit di gonfiaggio pneumatici
- > Climatizzatore manuale
- > Coffee break alert
- > Controllo di stabilità ESC con sistema antipattinamento ASR ed ESP
- > Copribagagli rigido posteriore
- > 1 vano chiuso nella parte alta del lato passeggero, 2 porta bicchieri
- > Portellone posteriore con tergilunotto, spoiler in tinta e lunotto termico fisso
- > Pack safety: (Active Lane departure warning, speed limit information e intelligent speed assist, tyre monitoring system, Video active safety brake, Regolatore e limitatore di velocità)
- > Panchetta posteriore 2/3 - 1/3 a scomparsa
- > Predisposizione barre al tetto
- > Retrovisori esterni con regolazione elettrica
- > Sedile conducente con regolazione in altezza e dell'inclinazione dello schienale, appoggiatesta regolabile in altezza
- > Sedile passeggero anteriore singolo con regolazione dell'inclinazione dello schienale, appoggiatesta regolabile in altezza

- > Tergicristalli manuali + Sistema Magic Wash Premium
- > Vano Capucine portaoggetti sotto il padiglione anteriore con maniglie integrate nella prima fila
- > Profili guida della porte laterali scorrevoli corti con finitura nera opaca

NOVITA' BEV VS ICE

- > 1 porta laterale scorrevole con vetri fissi (sinistra/destra) e 2 vetri fissi in terza fila
- > Radio 5" Touchscreen con Bluetooth, presa USB e 2 altoparlanti (non a colori/non compatibile con Mirrorscreen)
- > Freno a mano elettrico
- > Selettore è-Toggle
- > Caricatore di bordo 7KW
- > Cavo di ricarica Mode 3, T2, 6 metri, 16a (7SO2)

IVA inclusa

M0F4	GRIGIO ACIER Metallizzato	€ 650
M0VL	GRIGIO PLATINIUM Metallizzato	€ 650
P0PR	BIANCO ICY Pastello	€ 0
M09V	NERO PERLA Metallizzato	€ 650

LIVE
OAFY
S
<p>Tessuto Mica Grey</p> 

CITROËN **È-BERLINGO** - EQUIPAGGIAMENTI DI SERIE

FEEL

- › ABS + Aiuto alla frenata d'emergenza (AFU) + Hill Assist
- › Airbump® con inserti bianchi
- › Airbag conducente, airbag passeggero disattivabile, airbag laterali in prima fila, airbag a tendina nella prima e seconda fila
- › Cerchi in alluminio 16" con Copricerchio TWIRL (finitura black); Kit di gonfiaggio pneumatici
- › Climatizzatore manuale
- › Coffee break alert
- › Comandi integrati al volante
- › Controllo di stabilità ESC con sistema antipattinamento ASR ed ESP
- › Copribagagli rigido posteriore
- › Fari fendinebbia
- › Portellone posteriore con tergilunotto e lunotto termico fisso
- › Maniglie interne cromate
- › Pack safety: (Active Lane departure warning, speed limit information e intelligent speed assist, tyre monitoring system, Video active safety brake, Regolatore e limitatore di velocità)
- › Pack Safety Plus: (Extended Traffic Sign Recognition, Driver Attention Assist, Pack Visibilità + High Beam Assist)
- › Sedili individuali posteriori a scomparsa
- › Predisposizione barre al tetto
- › Pack Look: maniglie esterne e calotte dei retrovisori in tinta carrozzeria. Paraurti anteriori e posteriori con inserti colorati. Profili guida della porte laterali scorrevoli in tinta carrozzeria
- › Parte inferiore del paraurti in tinta nera con inserti colorati
- › Luci diurne a LED
- › Freno a mano elettrico
- › Retrovisori esterni con regolazione elettrica
- › Sedile passeggero individuale a scomparsa regolabile in altezza + inclinazione dello schienale, appoggiatesta regolabile in altezza, bracciolo rimovibile. Tasche portaoggetti e tavolino estraibili dallo schienale dei sedili anteriori
- › Sedile conducente "comfort" regolabile in altezza con inclinazione dello schienale. Appoggiatesta regolabile in altezza. Regolazione lombare manuale del sedile conducente. Vano portaoggetti sotto il sedile del conducente.
- › Pack Visibilità: Tergicristalli automatici con accensione automatica di fari + Sistema Magic Wash Premium
- › Sensori di parcheggio posteriori
- › Spoiler posteriore in tinta carrozzeria

NOVITA' BEV VS ICE

- › Radio 5" Touchscreen con Bluetooth, presa USB e 2 altoparlanti (non a colori/non compatibile con Mirrorscreen)
- › Doppia porta laterale scorrevole con vetri a compasso e 2 vetri fissi in terza fila
- › Selettore è-Toggle
- › Caricatore di bordo 7KW
- › Cavo di ricarica Mode 3, T2, 6 metri, 16a (7S02)

SHINE

= FEEL +

- › Barre al tetto longitudinali Nero brillante
- › Portellone posteriore con tergilunotto e lunotto termico oscurato apribile
- › Retrovisore interno elettrocromatico
- › Panchetta posteriore seconda fila a scomparsa con 3 posti individuali e sistema easybreak; comando per ripiegarli dal bagagliaio, 2 porta bicchieri e una presa 12 V nella fila 3
- › Spoiler posteriore in tinta Black Onyx
- › Volante in pelle con comandi integrati
- › Vetri oscurati in 2 e 3 fila
- › 2 Alzacristalli elettrici in seconda fila
- › Retrovisori esterni ripiegabili e riscaldabili elettricamente
- › Citroen Connect Box
- › Climatizzatore automatico Bizona
- › Top Rear Vision (telecamera posteriore)

NOVITA' BEV VS ICE

- › Cerchi in lega 16" STARLIT (Finitura total black), Pneumatici 205/60 R16 – Kit di gonfiaggio pneumatici"
- › Digital Cluster 10" (GMAZ)
- › Radio DAB 8" Touchscreen con Mirrorscreen, Bluetooth, 2 USB (frontale/presa di ricarica) (WLO2)

CITROËN **Ë-BERLINGO** - CARROZZERIA & INTERNI

IVA inclusa

M0F4

 GRIGIO ACIER
 Metallizzato

€ 650

M0JG

 BLU NUIT
 Metallizzato

€ 650

MOVL

 GRIGIO PLATINIUM
 Metallizzato

€ 650

POPR

 BIANCO ICY
 Pastello

€ 0

M09V

 NERO PERLA
 Metallizzato

€ 650
FEEL/SHINE
OFFT
S
Metropolitan Grey

SHINE
OGFR*
€ 530
Wild Green (Pack XTR)

Il Pacchetto XTR è disponibile solo con i colori esterni M0F4, MOVL, P0WP, M09V

*Pack XTR include oltre agli interni Wild Green :
 Barre al tetto e retrovisori in Nero Onyx, inserti intorno ai fendinebbia e sugli airbump di colore arancione; guarnizioni nei paraurti anteriori e posteriori; Badge XTR, cerchi in lega 17" di serie

CITROËN **È-BERLINGO** – OPZIONI

OPZIONI		IVA escl.	IVA incl.	LIVE	FEEL	SHINE	
SICUREZZA							
LV00	RUOTINO DI SCORTA	€ 163,93	€ 200,00	○	○	○	Non compatibile con AN01 su taglia XL
COMFORT							
LE05	ALZACRISTALLI ELETTRICI IN FILA 2	€ 131,15	€ 160,00	-	-	●	Comprende Retrovisori esterni ripiegabili elettricamente (HU02)
PC19	DOPPIA PORTA LATERALE CON VETRI A COMPASSO IN FILA 2 E VETRI FISSI IN FILA 3	€ 286,89	€ 350,00	○	●	●	Porta laterale scorrevole sinistra
XN01	SPECCHIETTO SORVEGLIANZA BAMBINI	€ 270,49	€ 330,00	-	-	○	- Tendine in seconda fila
YB01	HEAD UP DISPLAY A COLORI	€ 327,87	€ 400,00	-	-	○	
YD01	KEYLESS ACCESS	€ 311,48	€ 380,00	-	○	○	
SEDILI							
AN01	2 SEDILI INDIVIDUALI IN TERZA FILA RIPIEGABILI A TAVOLINO O PORTAFOGLIO ED ESTRAIBILI	€ 532,79	€ 650,00	-	-	○	- 2 portalattine nella seconda fila - Presa 12V nella seconda fila - Regolazione longitudinale dei sedili in terza fila (solo taglia XL) Incompatibile con Modutop (OU01)
NA01	SEDILE CONDUCENTE E PASSEGGERO RISCALDABILI	€ 180,33	€ 220,00	-	○	○	
PORTE POSTERIORI							
PB04	PORTE A BATTENTE POSTERIORI CON APERTURA A 180 ° 1/3 (DESTRA) 2/3 (SINISTRA)	€ 245,90	€ 300,00	○	-	-	





CITROËN **È-BERLINGO** – OPZIONI

OPZIONI		IVA escl.	IVA incl.	LIVE	FEEL	SHINE	
STILE							
ER38	PACK DECOR METROPOLITAN GREY	€ 40,98	€ 50,00	-	-	o	Decorazione cruscotto e pannello porta anteriore
AIUTI ALLA GUIDA							
AO01	SORVEGLIANZA DELL'ANGOLO MORTO	€ 237,70	€ 290,00	-	-	o	- Sensori di parcheggio anteriori e posteriori (UB03) + Sensori laterali Flankguard - Top rear vision (QK02) Non compatibile con : J5BZ, N402
N402	CITY PARK 2 - SENSORI ANT E POST+ TOP REAR VISION + SORVEGLIANZA DELL'ANGOLO MORTO + PARK ASSIST	€ 614,75	€ 750,00	-	-	-	- Park Assist (UB08) - Top Rear Vision (QK02) - Sorveglianza dell'angolo morto (AO01)
		€ 524,59	€ 640,00	-	-	o	- Sensori di parcheggio anteriori e posteriori (UB03) + (Sensori laterali Flankguard) Non compatibile con AO01, QK02, J5BZ
QK02	TOP REAR VISION + SENSORI PARCHEGGIO POSTERIORI	€ 360,66	€ 440,00	-	o	-	Su Feel include Radio DAB con Touchscreen 8" e funzione Mirror Screen (WLO2)
		€ 90,16	€ 110,00	-	-	●	Non compatibile con WLO2, N402, J5BZ

CITROËN **È-BERLINGO** – OPZIONI

OPZIONI		IVA escl.	IVA incl.	LIVE	FEEL	SHINE	
CERCHI							
DZSC	CERCHI IN LEGA 16" STARLIT (Finitura Total Black)	€ 245,90	€ 300,00	-	○	●	
DZSF	CERCHI IN LEGA 17" SPIN	€ 0,00	€ 0,00	-	-	○	Disponibile all'interno del Pack XTR (OGFR). Opt non ordinabile singolarmente
INFOTAINMENT							
WLO2	CITROËN CONNECT RADIO DAB CON TOUCHSCREEN CAPACITIVO DA 8"	€ 270,49	€ 330,00	○	○	●	- 2 prese USB (frontale+presa ricarica) - Bluetooth -Mirrorscreen (Android Auto & Apple Car Play)
WL2K	CITROËN CONNECT NAV DAB CON TOUCHSCREEN CAPACITIVO DA 8"	€ 795,08	€ 970,00	○	-	-	- Citroen Connect NAV DAB - 2 prese USB
VISIBILITA'							
NB08	PACK VISIBILITY	€ 237,70	€ 290,00	○	●	●	-Tergicristalli automatici con accensione automatica di fari + Sistema Magic Wash Premium -Fari Fendinebbia (PR01) Non compatibile con PR01
RICARICA							
LZ04	CARICATORE DI BORDO 11KW - Trifase	€ 327,87	€ 400,00	○	○	○	

CITROËN **È-BERLINGO** – OPZIONI

						ELETTRICO		
						TVV		
						EZZKXZ		
						A7U000		
						LIVE	FEEL	SHINE
	DIAMETRO	CODICE	NOME	IMMAGINE	MISURA PNEUMATICI			
COPRICERCHI	16''	DZJN	Twirl		215/65 R16	●	-	-
	16''	DZJN	Twirl (finitura Black)		215/65 R16	-	●	-
CERCHI IN LEGA	16''	DZSC	Starlit Total Black		215/65 R16	-	○	●
	17''	DZSF*	Spin		215/65 R17	-	-	○

* Ordinabile soltanto selezionando il Pack XTR con codice (OGFR), i cerchi non sono ordinabili singolarmente

CITROËN **È-BERLINGO** – DIMENSIONI E DATI TECNICI

		ELETTRICO 100kW – 136CV	
		M	XL
CARAT. GENERALI	Tecnologia motore elettrico	Sincrono a magneti permanenti (4 coppie)	
	Potenza massima in kW (o CV) / regime (g/min.)	100 (136) / 3673 a 10 000	
	Coppia massima (Nm) / regime (g/min.)	260	
	Cambio	Riduttore monorapporto	
	Pneumatici (misura)	205/60 R16 205/55 R17	
PRESTAZIONI solo conducente / ½ carico utile	Velocità massima (km/h)	135 km/h*	
	Accelerazioni (secondi)	11,2*	
	• da 0 a 100 km/h		
	Ripresa (in secondi)	8,9*	
• da 80 a 120 km/h			
BATTERIA	Tipologia	Ioni di litio	
	Tensione – V	400	
	Capacità batteria alta tensione – kWh	50	
RICARICA	Caricatore OBC – kW	7.4 kW (monofase) – 11 kW (trifase opzionale)	
	Tempi di ricarica indicativi da 0 a 100% - Presa domestica (8 A)	31h00	
	Tempi di ricarica indicativi da 0 a 100% - Wall Box 7.4 kW monofase (32 A)	7h30	
	Tempi di ricarica indicativi da 0 a 100% - Wall Box 11 kW trifase (32 A)	5h00 (caricatore OBC opzionale 11 kW)	
	Tempi di ricarica indicativi da 0 a 80% - Super Charger pubblici (100 kW)	30 min	
CONSUMI (WLTP)	Consumo misto kWh/100km – LOW / HIGH	186,7 - 227,0*	
	Emissioni CO2 ciclo misto g/km – LOW / HIGH	0	
	Autonomia massima (WLTP combinato) - Km	280*	
PESO (kg) e CARICHI (kg)	Peso totale di carico autorizzato massimo	2290*	2440*
	Peso a vuoto in ordine di marcia minimo	1739*	1876*
	Carico utile	551*	564*
	Peso massimo rimorchiabile con freno con trasferimento di carico	750*	750*
MANEGGEVOLEZZA (m)	Diametro di sterzata tra i marciapiedi	Ruote 16" : 10,8	11,5
		Ruote 17" : 11	
VOLUMI/CARICO	Volume del bagagliaio (lt)	775	1050
	Volume complessivo di carico con sedili posteriori e del passeggero anteriori abbattuti (lt)	3500	4000
	Lunghezza di carico fino a (m)	2,70	3,05

CITROËN **É-BERLINGO** – DIMENSIONI E DATI TECNICI

Valori in millimetri.

Ë-JUMPY ATLANTE



Cliccare sul simbolo "Home" per tornare alla pagina iniziale





CITROËN **E-JUMPY ATLANTE** – PREZZI

MESSA SU STRADA: € 815

Normativa	CV fisc.	Omologazio	kW	Neo patentati	CO ₂ (g/km) WLTP LOW / HIGH
-----------	----------	------------	----	------------------	--

ELETTRICO

Pacco batterie 50kw - 230 km	Euro6.2	M1	100	<input checked="" type="checkbox"/>	0
Pacco batterie 75kw - 330 km	Euro6.2	M1	100	<input checked="" type="checkbox"/>	0

JUMPY ATLANTE

XS

M

XL

€ 48.500,00
€ 49.400,00

€ 39.086,07

€ 39.823,77

1CKONNLESFBOA0FO

1CKONPLESFBOA0FO

€ 54.500,00
€ 55.400,00

€ 44.004,10

€ 44.741,80

1CKONNLEZFBOA0FO

1CKONPLEZFBOA0FO



CITROËN **È-JUMPY ATLANTE** – EQUIP. DI SERIE – COLORI/INTERNI

- › ABS + Aiuto alla frenata d'emergenza (AFU)
- › Airbag conducente e airbag passeggero disattivabile
- › Airbag laterali in prima fila
- › Alzacristalli elettrici anteriori
- › Anelli fermacarico
- › Climatizzatore manuale anteriore
- › Controllo di stabilità ESC con sistema antipattinamento ASR
- › Cerchi in lamiera 16"
- › Chiusura centralizzata con chiusura automatica in movimento + telecomando con apertura selettiva
- › Comando manuale sicurezza bambini
- › Computer di bordo
- › Hill Assist
- › Indicatore cambio di rapporto
- › Kit antiforatura
- › Paraurti anteriore e posteriore nero
- › Panchetta passeggeri 2 posti in prima fila
- › Panchetta frazionabile 1/3 - 2/3 in seconda fila
- › Panchetta monoblocco 3 posti in seconda fila
- › Porta laterale destra scorrevole
- › Plafoniera abitacolo e due plafoniere posteriori
- › Portellone posteriore con tergilunotto e lunotto termico
- › Presa 12V sulla plancia
- › Presa 12V nel bagagliaio
- › Radio Dab MP3
- › Retrovisori esterni con regolazione elettrica
- › Rilevatore bassa pressione pneumatici
- › Rivestimento dei sedili in Tessuto Mica (43FT)
- › Sedile conducente con regolazione longitudinale e in altezza
- › Vano portaoggetti aperto sulla parte alta della plancia
- › Vano portaoggetti inferiore aperto lato passeggero
- › Vano portaoggetti superiore chiuso lato passeggero
- › Vetri posteriori fissi
- › Volante regolabile in altezza e profondità

Esclusivamente su motorizzazioni Elettriche:

- › [Caricatore OBC da 7 Kw/h monofase](#)
- › [Cavo di ricarica, 6m, 8 A, presa E/F \(NG39\) per presa domestica](#)
- › [Cavo di ricarica trifase da 22 kw/h con astuccio dedicato](#)
- › [Freno a mano elettrico](#)
- › [è-toggle \(cambio automatico\) con 3 modalità di guida](#)
- › [\(ECO, NORMAL, POWER\)](#)
- › [Protezione sottomotore con isolamento acustico](#)
- › [Quadro strumenti con matrice a colori 3,5"](#)

IVA incl.

POPR	BIANCO ICY	€ 0
M09V	NERO PERLA	€ 750
M0F4	GRIGIO ARTENSE	€ 750
M0VL	GRIGIO PLATINIUM	€ 750

43FT
S
TESSUTO MICA

Nero/Grigio



 CITROËN **Ë-JUMPY ATLANTE** – CONFIGURAZIONE POSTI

RIVESTIMENTO DI SERIE - TESSUTO MICA (43FT)

CODICI OPZIONI	IVA escl.	IVA incl.	DESCRIZIONE	1 ^a FILA	2 ^a FILA	3 ^a FILA	POSTI TOTALI
9 POSTI	SERIE		Comprende: - Sedile conducente regolazione in altezza - Panchetta passeggeri 2 posti in prima fila - Panchetta frazionabile 1/3 - 2/3 in seconda fila - Panchetta monoblocco 3 posti in terza fila				9
WAAO	€ 122,95	€ 150	Comprende: - Sedile conducente regolazione in altezza - Sedile passeggero individuale ripiegabile - Panchetta frazionabile 1/3 - 2/3 in seconda fila - Panchetta monoblocco 3 posti in terza fila				8
AN00	- € 409,84	- € 500	Comprende: - Sedile conducente regolazione in altezza - Panchetta passeggeri 2 posti in prima fila - Panchetta monoblocco in seconda fila				6
WAAO + AN00	- € 286,88	- € 350	Comprende: - Sedile conducente regolazione in altezza - Sedile passeggero individuale ripiegabile - Panchetta monoblocco in seconda fila				5
AL00	- € 819,67	- € 1000	Comprende: - Sedile conducente regolazione in altezza - Panchetta passeggeri 2 posti in prima fila				3

Con doppia porta scorrevole : sedile conducente con regolazione lombare



CITROËN È-JUMPY ATLANTE – OPZIONI

OPZIONI		IVA escl.	IVA incl.	ATLANTE	Note
PR06	FARI FENDINEBBIA	€ 122.95	€ 150.00	<input type="radio"/>	Non compatibile con PD22/PD69
WZ07	PORTA LATERALE SINISTRA SCORREVOLE	€ 327.87	€ 400.00	<input type="radio"/>	
WO05	PORTE POSTERIORI A DOPPIO BATTENTE VETRATE SIMMETRICHE 180°	€ 204.92	€ 250.00	<input type="radio"/>	- Porte posteriori vetrate con apertura fino a 180° - Tergilunotto e lunotto termico presenti su entrambe le porte
QC01	PRESA TRASFORMATORI	€ 98.36	€ 120.00	<input type="radio"/>	Non disponibile su motore Elettrico
VD09	VETRI POSTERIORI OSCURATI	€ 98.36	€ 120.00	<input type="radio"/>	- Vetri posteriori oscurati (VD09) Non disponibile su taglia XS
VG02	VETRI SCORREVOLI IN SECONDA FILA	€ 401.64	€ 490.00	<input type="radio"/>	- Vetri posteriori oscurati (VD09) Non compatibile con VD09 perché incluso
NR02	CLIMATIZZATORE ADDIZIONALE POSTERIORE	€ 500.00	€ 610.00	<input type="radio"/>	Disponibile solamente nelle lunghezze M e XL
WLX9	CITROËN CONNECT RADIO DAB	€ 409.84	€ 500.00	<input type="radio"/>	- Radio DAB Bi-Tuner AM/FM con Touch Pad 7" - Bluetooth, Android Auto & Apple Car Play, presa USB, presa 12V - Coffee Break Alert Non compatibile con UB13, WLX7

 CITROËN **ë-JUMPY ATLANTE** – OPZIONI

OPZIONI	IVA escl.	IVA incl.	ATLANTE	Note
SOLO ë-JUMPY ATLANTE				
LZ04 CARICATORE DI BORDO 11KW - TRIFASE	€ 327.87	€ 400.00	<input type="radio"/>	
RS03 RUOTA DI SCORTA OMOGENEA	€ 147.54	€ 180.00	<input type="radio"/>	
ZHCI CERCHI IN LAMIERA 16" CON COPRICERCHI SPYKE	€ 98.36	€ 120.00	<input type="radio"/>	
ZHCJ CERCHI IN LAMIERA DA 17" CON COPRICERCHI PENTAGON	€ 245.90	€ 300.00	<input type="radio"/>	
J5TT PACK NAVI CONNECT	€ 1,057.38	€ 1,290.00	<input type="radio"/>	<ul style="list-style-type: none"> - Radio DAB Tri-Tuner AM/FM con TouchPad 7" - Bluetooth, Android Auto & Apple Car Play, presa USB - Sistema di navigazione 3D con cartografia Europa con sintesi vocale - Citroën Connect Box - Speedcam Non compatibile con UB13, J5C8, WLX9
J5C8 Citroën Connect NAV DAB, VISIO PARK 180° (telecamera posteriore) E SENSORI DI PARCHEGGIO POSTERIORI	€ 1,303.28	€ 1,590.00	<input type="radio"/>	<ul style="list-style-type: none"> - Telecamera di retromarcia - Sensori di parcheggio posteriori - Citroën Connect NAV DAB (WLX7) Non compatibile con UB01, UB13, WLX9, J5TT

 CITROËN **ë-JUMPY ATLANTE** – DATI TECNICI

		XS	M	XL
CARAT. GENERALI	Tecnologia motore elettrico	Sincrono a magneti permanenti (4 coppie)		
	Potenza massima in kW (o CV) / regime (g/min.)	100 (136) / 3673 a 10 000		
	Coppia massima (Nm) / regime (g/min.)	260		
	Cambio	riduttore monorapporto		
	Pneumatici (misura)	215/65 R16 215/60 R17		
PRESTAZIONI solo conducente / ½ carico utile	Velocità massima (km/h)	130 km/h		
	Accelerazioni (secondi)			
	• 1 000 m partenza da fermo	35,8		
	• da 0 a 100 km/h	13,1		
	Ripresa (in secondi)			
• da 80 a 120 km/h	12,1			
CONSUMI (WLTP)	Autonomia (ciclo WLTP)	230 km – 330 km		
	Capacità batteria	50 kWh / 75 kWh		
DIMENSIONI ESTERNE (m)	Lunghezza fuori tutto	4,609	4,959	5,306
	Larghezza carrozzeria con maniglie / con retrovisori ripiegati / aperti	1,920 / 2,010 / 2,204	1,920 / 2,010 / 2,204	1,920 / 2,010 / 2,204
	Altezza in ordine di marcia con carico utile standard	1,900	1,900	1,900
	Passo	2,925	3,275	3,275
	Sbalzo anteriore / Sbalzo posteriore	0,881 / 0,803	0,881 / 0,803	0,881 / 1,153
	Carreggiata ant. / Carreggiata post al centro della ruota (al suolo)	1,627 / 1,600	1,627 / 1,600	1,627 / 1,600
DIMENSIONI INTERNE (m)	Lunghezza di carico massima (schienale passeggero a tavolino)	2,811	3,161	3,511
	Lunghezza di carico massima dietro fila 1 (posizione nominale)	2,063	2,413	2,763
	Larghezza di carico tra i passaruota	1,228	1,228	1,228
	Larghezza di carico massima	1,618	1,618	1,618
	Altezza di carico massima	1,334	1,334	1,334
	Larghezza ai gomiti nella fila 1 / fila 2 / fila 3	1,515 / 1,586 / 1,570	1,515 / 1,586 / 1,570	1,515 / 1,586 / 1,570
	Volume del bagagliaio sopra lo schienale (litri)	1400 / -	1700 / 640	2100 / 1060
	Volume del bagagliaio sotto il padiglione (litri) 5 posti / da 6 a 9 posti	2100 / -	2550 / 900	3100 / 1500
PESO (kg) e CARICHI (kg)	Peso totale di carico autorizzato massimo (50 kWh / 75 kWh)	2855 / -	2810 / 2965	2830 / 2970
	Peso a vuoto in ordine di marcia minimo (50 kWh / 75 kWh)	1932 / -	1969 / 2140	1989 / 2167
	Carico utile 50 kWh (standard) / 75 kWh (standard)	1000 / -	1056 / 1035	1051 / 1008
	Peso massimo rimorchiabile con freno con trasferimento di carico	1.000	1.000	1.000
MANEGGEVOLEZZA (m)	Diametro di sterzata tra i marciapiedi	11,30	12,40	12,40
	Diametro di sterzata tra i muri	11,80	12,90	12,90

Ë-SPACETOURER



Cliccare sul simbolo "Home" per tornare alla pagina iniziale



CITROËN **Ë-SPACETOURER** – PREZZI

MESSA SU STRADA: € 815

		SPACETOURER											
		FEEL		SHINE		BUSINESS		BUSINESS LOUNGE					
		M	XL	M	XL	M	XL	M	XL				
ELETTRICO													
Pacco batterie 50kw - 230 km	Euro6.2	M1	100	<input checked="" type="checkbox"/>	0	€ 53.150,00	€ 54.050,00	€ 60.300,00	€ 61.200,00	€ 51.450,00	€ 52.350,00	€ 58.850,00	€ 59.750,00
						€ 42.897,54	€ 43.635,25	€ 48.758,20	€ 49.495,90	€ 41.504,10	€ 42.241,80	€ 47.569,67	€ 48.307,38
						1CKONNPESFBOA0FO	1CKONPPESFBOA0FO	1CKONNRESFBOA0F2	1CKONPRESFBOA0F2	1CKONNQESFBOA0FO	1CKONPQESFBOA0FO	1CKONNSESFBOA0F2	1CKONPSESFBOA0F2
Pacco batterie 75kw - 330 km	Euro6.2	M1	100	<input checked="" type="checkbox"/>	0	€ 59.150,00	€ 60.050,00	€ 66.300,00	€ 67.200,00	€ 57.450,00	€ 58.350,00	€ 64.850,00	€ 65.750,00
						€ 47.815,57	€ 48.553,28	€ 53.676,23	€ 54.413,93	€ 46.422,13	€ 47.159,84	€ 52.487,70	€ 53.225,41
						1CKONNPEZFBOA0FO	1CKONPPEZFBOA0FO	1CKONNREZFBOA0F2	1CKONPREZFBOA0F2	1CKONNQEZFB0A0FO	1CKONPQEZFB0A0FO	1CKONNSEZFBOA0F2	1CKONPSEZFBOA0F2



CITROËN **ë-SPACETOURER** – EQUIPAGGIAMENTI DI SERIE

FEEL

- › ABS + Aiuto alla frenata d'emergenza (AFU) + Hill Assist
 - › Airbag conducente e airbag passeggero disattivabile
 - › Airbag laterali in prima fila
 - › Controllo di stabilità ESC con sistema antipattinamento ASR
 - › Cerchi in lega da 17" CURVE DIAMANTATI
 - › Chiusura centralizzata con telecomando apertura/chiusura porte
 - › Climatizzatore manuale
 - › Climatizzatore addizionale posteriore con 6 diffusori d'aria
 - › Coffee Break Alert
 - › Computer di bordo
 - › Doppia porta laterale scorrevole manuale
 - › Fari fendinebbia
 - › Fissaggi Isofix sui sedili della seconda e terza fila
 - › Kit antiforatura
 - › Pack Look: paraurti anteriore e posteriore in tinta carrozzeria (per le versioni XL la parte centrale del paraurti posteriore non è in tinta), conchiglie dei retrovisori esterni in tinta carrozzeria, maniglie esterne e baguettes laterali in tinta carrozzeria, fari diurni a LED
 - › Pack Plus: alzacristalli elettrici anteriori con comando sequenziale, retrovisori esterni elettrici e riscaldabili
 - › Pack Visibility: accensione automatica dei fari
 - › Panchetta 3 posti individuali in seconda fila frazionabile 2/3-1/3 ripiegabili a tavolino e scorrevoli su binari
 - › Panchetta 3 posti individuali in terza fila frazionabile 2/3-1/3 ripiegabili a tavolino e scorrevoli su binari
 - › Parabrezza laminato acustico e atermico
 - › Portellone posteriore con tergilunotto e lunotto termico
 - › Presa 12 V sulla plancia, in seconda e terza fila
 - › CITROËN Connect Radio DAB presa USB, Bluetooth, Touch Pad 7" con funzione Mirror Screen
 - › Rete fermabagagli
 - › Retrovisori esterni ripiegabili elettricamente
 - › Rilevatore bassa pressione pneumatici
 - › Rivestimento dei sedili in Tessuto Graphite
 - › Rivestimento interno in Moquette
 - › Sedile conducente con bracciolo, regolazione lombare e in altezza
 - › Sedile passeggero singolo con bracciolo e ripiegabile a tavolino
 - › Sedili anteriori riscaldati
 - › Sensori di parcheggio posteriori
 - › Tavolini dietro gli schienali dei sedili della prima fila
 - › Tendina rigida copribagagli
 - › Vano portaoggetti chiuso sulla parte alta della plancia
 - › Vetri posteriori oscurati
 - › Volante multifunzione, regolabile in altezza e in profondità
- Esclusivamente su motorizzazioni Elettriche:**
- › [Caricatore OBC da 7 Kw/h monofase](#)
 - › [Cavo di ricarica, 6m, 8 A, presa E/F \(NG39\) per presa domestica](#)
 - › [Cavo di ricarica trifase da 22 kw/h con astuccio dedicato](#)
 - › [Freno a mano elettrico](#)
 - › [ë-toggle \(cambio automatico\) con 3 modalità di guida \(ECO, NORMAL, POWER\)](#)
 - › [Protezione sottomotore con isolamento acustico](#)
 - › [Quadro strumenti con matrice a colori 3,5"](#)

SHINE

= FEEL+

- › CITROËN Connect NAV Radio DAB con presa USB, Bluetooth, Touch Pad 7" con funzione Mirror Screen
- › Citroën Connect Box (YR07)
- › Climatizzatore automatico bi-zona
- › Comando elettrico sicurezza bambini
- › Doppia porta laterale scorrevole motorizzata con funzione Hands-free Sliding Side Doors
- › Fari anteriori Xeno
- › Freno a mano elettrico
- › Head Up Display
- › Illuminazione laterale di cortesia
- › Illuminazione interna a LED
- › Keyless Access&Start
- › Maniglie esterne con inserti cromati
- › Pack Audio: 1 altoparlante centrale sulla parte alta della plancia+ subwoofer posto sotto il sedile del passeggero anteriore, 2 Tweeters e 2 Woofers anteriori e in seconda fila
- › Pack City Plus : sensori di parcheggio anteriori e posteriori, sistema di sorveglianza dell'angolo morto, telecamera di retromarcia 180°
- › Portellone posteriore con tergilunotto e lunotto termico apribile
- › Presa 220 V posta alla base del sedile del passeggero, nella parte posteriore
- › Regolatore/Limitatore di velocità programmabile
- › Retrovisore elettrocromatico
- › Riscaldamento supplementare Webasto non programmabile [\(non presente su ë-Spacetourer elettrico\)](#)
- › Rivestimento dei sedili in Pelle Claudia nera (poggiatesta anteriori e zona ISOFIX sedili posteriori in TEP)
- › Sedile conducente e passeggero con regolazione elettrica, riscaldati e con funzione massaggio
- › Specchietto sorveglianza bambini
- › Sportello carburante con chiusura automatica senza chiave
- › Tendina parasole in seconda fila + Tappetini anteriori e posteriori
- › Tetto in vetro panoramico
- › Vetri posteriori extra-oscurati
- › Volante multifunzione in pelle regolabile in altezza e in profondità

OPZIONI DI SERIE

YR07



agina 158

CITROËN È-SPACETOURER – EQUIPAGGIAMENTI DI SERIE

BUSINESS

- > ABS + Aiuto alla frenata d'emergenza (AFU) + Hill Assist
- > Airbag conducente e Airbag passeggero disattivabile
- > Airbag laterali in prima fila
- > Controllo di stabilità ESC con sistema antipattinamento ASR
- > Cerchi in lamiera 17" con copricerchi integrali Pentagon
- > Chiusura centralizzata con telecomando apertura/chiusura porte
- > Climatizzatore manuale
- > Coffee Break Alert
- > Computer di Bordo
- > Porta laterale scorrevole destra manuale [\(doppia porta scorrevole su È-Spacetourer elettrico\)](#)
- > Fari fendinebbia
- > Kit antiforatura
- > Pack Look: paraurti anteriore e posteriore in tinta carrozzeria (per le versioni XL la parte centrale del paraurti posteriore non è in tinta), conchiglie dei retrovisori esterni in tinta carrozzeria, maniglie esterne e baguettes laterali in tinta carrozzeria, fari diurni a LED
- > Pack Plus: alzacristalli elettrici anteriori con comando sequenziale, retrovisori esterni elettrici, riscaldabili
- > Pack Visibility: accensione automatica dei fari e retrovisore interno elettrocromatico
- > Panchetta passeggeri 2 posti in prima fila con portaoggetti
- > Panchetta 3 posti individuali in seconda fila frazionabile 2/3-1/3 ripiegabile a tavolino e a portafoglio
- > Panchetta 3 posti individuali in terza fila frazionabile 2/3-1/3 ripiegabile a tavolino e a portafoglio
- > Parabrezza laminato acustico
- > Portellone posteriore con tergilunotto e lunotto termico
- > Presa 12 V sulla plancia
- > Presa 12 V in terza fila
- > CITROËN Connect Radio DAB con presa USB, Bluetooth, Touch Pad 7" con funzione Mirror Screen
- > Retrovisori esterni ripiegabili elettricamente
- > Rilevatore bassa pressione pneumatici
- > Sedile conducente con bracciolo, regolazione in altezza
- > Sensori di parcheggio posteriori
- > Vano portaoggetti aperto sulla parte alta della plancia
- > Vetri posteriori oscurati
- > Volante multifunzione, regolabile in altezza e in profondità

Esclusivamente su motorizzazioni Elettriche:

- > [Caricatore OBC da 7 Kw/h monofase](#)
- > [Cavo di ricarica, 6m, 8 A, presa E/F \(NG39\) per presa domestica](#)
- > [Cavo di ricarica trifase da 22 kw/h con astuccio dedicato](#)
- > [Freno a mano elettrico](#)
- > [è-toggle \(cambio automatico\) con 3 modalità di guida \(ECO, NORMAL, POWER\)](#)
- > [Protezione sottomotore con isolamento acustico](#)
- > [Quadro strumenti con matrice a colori 3,5"](#)

BUSINESS LOUNGE

= BUSINESS+

- > Cerchi in lega 17" Curve
- > CITROËN Connect NAV Radio DAB con presa USB, Bluetooth, Touch Pad 7" con funzione Mirror Screen
- > Citroën Connect Box (YR07)
- > Climatizzatore automatico bi-zona e Climatizzatore addizionale posteriore con 6 diffusori d'aria
- > Comando elettrico sicurezza bambini
- > Doppia porta laterale scorrevole motorizzata con funzione Hands-free Sliding Side Doors
- > Fari anteriori Xenon + Head Up Display
- > Freno a mano elettrico
- > Keyless Access&Start + Illuminazione interna a LED
- > Maniglie esterne con inserti cromati
- > Pack Audio: 1 altoparlante centrale sulla parte alta della plancia+ subwoofer posto sotto il sedile del passeggero anteriore, 2 Tweeters e 2 Woofers anteriori, 2 Tweeters e 2 Woofers in seconda fila
- > Pack City Plus : sensori di parcheggio anteriori e posteriori, sistema di sorveglianza dell'angolo morto, telecamera di retromarcia 180°
- > Presa 220 V + presa 12 V in seconda fila
- > Riscaldamento supplementare Webasto non programmabile [\(non presente su È-Spacetourer elettrico\)](#)
- > Regolatore/Limitatore di velocità programmabile
- > Retrovisore elettrocromatico
- > Rivestimento dei sedili in Pelle Claudia nera (poggiatesta anteriori e zona ISOFIX sedili posteriori in TEP)
- > Sedile conducente e passeggero con regolazione elettrica, riscaldati e con funzione massaggio
- > 2 sedili individuali girevoli in seconda fila su binari con sistema Drop&Go con orientamento fronte marcia o contro marcia per disposizione a salotto mobile
- > 2 sedili individuali singoli in terza fila su binari
- > Sportello carburante con chiusura automatica senza chiave
- > Tendina parasole in seconda fila + Tappetini anteriori e posteriori
- > Vano portaoggetti chiuso sulla parte alta della plancia
- > Vetri posteriori extra-oscurati
- > Volante multifunzione in pelle regolabile in altezza e in profondità









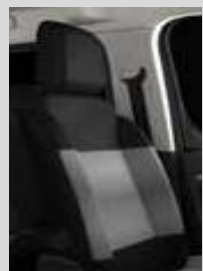

OPZIONI DI SERIE

YR07



pagina 159

 CITROËN **ë-SPACETOURER** – COLORI CARROZZERIA, INTERNI E CERCHI

				RIVESTIMENTI INTERNI			COPRICERCHI e CERCHI IN LEGA	
				FEEL	BUINESS	SHINE/BUSINESS LOUNGE	BUINESS	FEEL/SHINE/BUSINESS LOUNGE
				45FY	43FT	CYFX	COPRICERCHI - ZHCJ	CERCHI IN LEGA - ZHCN
				S	S	S	S	S
	P0PR	BIANCO ICY Pastello	€ 550	TESSUTO GRAPHITE Nero/Grigio 	TESSUTO MICA Nero/Grigio 	PELLE CLAUDIA Nero 	17" PENTAGON 215/60 R17 	17" CURVE Diamantati 225/55 R17 
	M0F4	GRIGIO ARTENSE Metallizzato	€ 750					
	M0VL	GRIGIO PLATINIUM Metallizzato	€ 750					
	M0EU	SABBIA Metallizzato	€ 750					
	M0G6	MARRONE RICH OAK Metallizzato	€ 0					
	M09V	NERO PERLA Pastello	€ 750					

IVA incl.

 CITROËN **ë-SPACETOURER** – CONFIGURAZIONE POSTI

FEEL – TESSUTO GRAPHITE

CODICI OPZIONI	IVA escl.	IVA incl.	DESCRIZIONE	1 ^a FILA	2 ^a FILA	3 ^a FILA	POSTI TOTALI
45FY		Serie	Comprende: <ul style="list-style-type: none"> - Sedile conducente con bracciolo, regolazione lombare e in altezza, riscaldato - Sedile passeggero individuale con bracciolo e ripiegabile a tavolino, riscaldato - Panchetta 3 posti individuali in seconda fila frazionabile 2/3 - 1/3, ripiegabili a tavolino - Panchetta 3 posti individuali in terza fila frazionabile 2/3 - 1/3, ripiegabili a tavolino 				8
AN00	-409,84€	-500€	Comprende: <ul style="list-style-type: none"> - Sedile conducente con bracciolo, regolazione lombare e in altezza, riscaldato - Sedile passeggero individuale con bracciolo e ripiegabile a tavolino, riscaldato - Panchetta 3 posti individuali in seconda fila frazionabile 2/3 - 1/3, ripiegabili a tavolino 				5



SHINE – PELLE CLAUDIA NERA

CODICI OPZIONI	IVA escl.	IVA incl.	DESCRIZIONE	1 ^a FILA	2 ^a FILA	3 ^a FILA	POSTI TOTALI
CYFX		Serie	Comprende: <ul style="list-style-type: none"> - Sedile conducente con regolazione elettrica, riscaldato e con funzione massaggio - Sedile passeggero con regolazione elettrica, riscaldato e con funzione massaggio - Panchetta 3 posti individuali in seconda fila frazionabile 2/3 - 1/3, ripiegabili a tavolino - Panchetta 3 posti individuali in terza fila frazionabile 2/3 - 1/3, ripiegabili a tavolino 				8
AL35⁽¹⁾	1229,50 €	€ 1.500	Comprende: <ul style="list-style-type: none"> - Sedile conducente con regolazione elettrica, riscaldato e con funzione massaggio - Sedile passeggero con regolazione elettrica, riscaldato e con funzione massaggio - 2 posti individuali in seconda fila, ripiegabili a tavolino - Panchetta 3 posti individuali in terza fila frazionabile 2/3 - 1/3, ripiegabili a tavolino - Tavoletta rigida copribagagli 				7

(1) non compatibile con l'opzione singola D701 (Tavolino a scomparsa)

 CITROËN **E-SPACETOURER** – CONFIGURAZIONE POSTI

BUSINESS – TESSUTO MICA

CODICI OPZIONI	IVA escl.	IVA incl.	DESCRIZIONE	1 ^a FILA	2 ^a FILA	3 ^a FILA	POSTI TOTALI
CYFX			Comprende: <ul style="list-style-type: none"> - Sedile conducente con bracciolo, regolazione in altezza - Panchetta passeggeri 2 posti in prima fila con portaoggetti - Panchetta 3 posti individuali in seconda fila frazionabile 2/3 - 1/3, ripiegabili a tavolino - Panchetta 3 posti individuali in terza fila frazionabile 2/3 - 1/3, ripiegabili a tavolino 				9
WAAO	€ 122,95	€ 150	Comprende: <ul style="list-style-type: none"> - Sedile conducente con bracciolo, regolazione in altezza - Sedile passeggero individuale con bracciolo e ripiegabile a tavolino - Panchetta 3 posti individuali in seconda fila frazionabile 2/3 - 1/3, ripiegabili a tavolino - Panchetta 3 posti individuali in terza fila frazionabile 2/3 - 1/3, ripiegabili a tavolino 				8

BUSINESS LOUNGE – PELLE CLAUDIA NERA

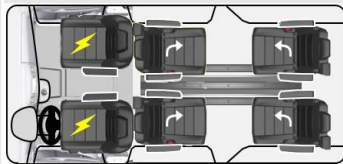
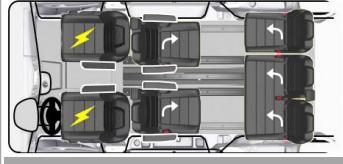
CODICI OPZIONI	IVA escl.	IVA incl.	DESCRIZIONE	1 ^a FILA	2 ^a FILA	3 ^a FILA	POSTI TOTALI
CYFX			Comprende: <ul style="list-style-type: none"> - Sedile conducente con regolazione elettrica, riscaldato e con funzione massaggio - Sedile passeggero con regolazione elettrica, riscaldato e con funzione massaggio - Configurazione «Salotto mobile» con 4 posti totali «vis-à-vis»: 2 sedili singoli in seconda fila + 2 sedili singoli in terza fila 				6
AN17	€ 573,77	€ 700	Comprende: <ul style="list-style-type: none"> - Sedile conducente con regolazione elettrica, riscaldato e con funzione massaggio - Sedile passeggero con regolazione elettrica, riscaldato e con funzione massaggio - Configurazione «Salotto mobile» con 5 posti totali «vis-à-vis»: 2 posti singoli in seconda fila + panchetta 3 posti individuali in terza fila frazionabile 2/3 - 1/3 - Tavoletta rigida copribagagli 				7

 CITROËN **ë-SPACETOURER** – OPZIONI

OPZIONI		IVA escl.	IVA incl.	FEEL	SHINE	BUSINESS	BUSINESS LOUNGE	Note
SICUREZZA								
NF04	AIRBAG LATERALI A TENDINA IN SECONDA E TERZA FILA	€ 196.72	€ 240.00	○	○	○	○	
LI01	PACK ATTENTION	€ 426.23	€ 520.00	○	○	○	○	- Avviso di superamento involontario delle linee di carreggiata - Riconoscimento dei limiti di velocità - Funzione fari Smart beam - Allarme Attenzione Conducente Non compatibile con WLX7
ZHCM	GRIP CONTROL BUSINESS	€ 221.31	€ 270.00	-	-	○	-	Non comprende pneumatici invernali Non disponibile su motore Elettrico
ZHCZ	GRIP CONTROL	€ 221.31	€ 270.00	○	○	-	○	Non comprende pneumatici invernali Non disponibile su motore Elettrico
OK01	TETTO IN VETRO PANORAMICO	€ 647.54	€ 790.00	-	●	-	○	
COMFORT								
ES12	PRESA 220 V POSTA ALLA BASE DEL SEDILE DEL PASSEGGERO NELLA PARTE POSTERIORE	€ 139.34	€ 170.00	○	●	-	-	
QC01	PRESA TRASFORMATORI	€ 98.36	€ 120.00	○	-	○	-	
VH04	VOLANTE IN PELLE	€ 163.93	€ 200.00	○	●	○	●	- Quadro strumenti LCD Matrix (GM62) - Pomello del cambio in pelle premium (Solo per Cambio manuale a 6 marce)
YD01	KEYLESS ACCESS&START	€ 385.25	€ 470.00	○	●	○	●	- Apertura porte e avviamento senza chiave
RE07	CLIMATIZZATORE AUTOMATICO	€ 286.89	€ 350.00	○	●	○	●	
NR02	CLIMATIZZATORE ADDIZIONALE POSTERIORE + PADIGLIONE COMFORT	€ 500.00	€ 610.00	●	●	○	●	- Presa 12 V in seconda fila Non compatibile con OK01, JP49
JP49	PACK CLIMATE	€ 786.89	€ 960.00	-	-	○	●	- Climatizzatore addizionale posteriore (NR02) - Climatizzatore automatico bi-zona (RE07) Non compatibile con OK01, NR02, RE07
FH05	FRENO A MANO ELETTRICO	€ 163.93	€ 200.00	○	●	○	●	Non disponibile su BlueHDi 120 S&S
CB09	TENDINA RIGIDA COPRIBAGAGLI	€ 122.95	€ 150.00	●	●	○	○	Non compatibile con AN17

 CITROËN **ë-SPACETOURER** – OPZIONI

OPZIONI		IVA escl.	IVA incl.	FEEL	SHINE	BUSINESS	BUSINESS LOUNGE	Note
COMFORT								
UL04	TAPPETINI IN SECONDA E TERZA FILA	€ 81.97	€ 100.00	○	●	-	●	
UD03	TENDINA PARASOLE IN SECONDA FILA	€ 98.36	€ 120.00	○	●	○	●	Scorrevole dal basso verso l'alto
D701	TAVOLINO SCORREVOLE A SCOMPARSA TRA LA 2 E 3 FILA + CONFIGURAZIONE 7 POSTI	€ 1,516.39	€ 1,850.00	-	○	-	-	- 2 posti in seconda fila (AL35) Non compatibile con la motorizzazione BlueHDi 180 S&S EAT8 Non compatibile con AN17, AL35 e CB09
D701	TAVOLINO SCORREVOLE A SCOMPARSA TRA LA 2 E 3 FILA	€ 409.84	€ 500.00	-	-	-	○	Non compatibile con AN17, AL35 e CB09
PORTE LATERALI								
WZ07	PORTA LATERALE SCORREVOLE SINISTRA MANUALE	€ 327.87	€ 400.00	●	●	○	●	su versione SHINE e BUSINESS LOUNGE la porta è motorizzata e include la funzione Hands Free Sliding Doors
PORTE POSTERIORI								
WO07	LUNOTTO POSTERIORE APRIBILE	€ 204.92	€ 250.00	○	●	○	○	Su Business non disponibile su motorizzazioni Diesel
VISIBILITA'								
VD18	VETRI FISSI EXTRA-OSCURATI IN SECONDA E TERZA FILA	€ 98.36	€ 120.00	○	●	○	●	
LA04	FARI ALLO XENO	€ 696.72	€ 850.00	○	●	○	●	
RL05	RETROVISORE ELETTROCROMATICO	€ 81.97	€ 100.00	○	●	○	●	
XN01	SPECCHIETTO SORVEGLIANZA BAMBINI	€ 40.98	€ 50.00	○	●	-	-	
INFOTAINMENT								
WLX7	CITROËN CONNECT NAV DAB	€ 532.79	€ 650.00	○	●	○	●	- Radio DAB Tri-Tuner AM/FM con Touch Pad 7'' - Bluetooth, Android Auto & Apple Car Play, presa USB - Sistema di navigazione 3D con cartografia Europa con sintesi vocale Non compatibile con J5TT
J5TT	PACK NAVI CONNECT	€ 729.51	€ 890.00	○	-	○	-	- Radio DAB Tri-Tuner AM/FM con Touch Pad 7'' - Bluetooth, Android Auto & Apple Car Play, presa USB - Sistema di navigazione 3D con cartografia Europa con sintesi vocale - CITROËN CONNECT BOX + SPEEDCAM Non compatibile con WLX7, YR07



agina 164

 CITROËN **ë-SPACETOURER** – OPZIONI

OPZIONI		IVA escl.	IVA incl.	FEEL	SHINE	BUSINESS	BUSINESS LOUNGE	Note
SOLO E-SPACETOURER								
RS03	RUOTA DI SCORTA OMOGENEA	€ 147.54	€ 180.00	○	-	○	-	su Shine e Business Lounge accessorio post vendita
LZ04	CARICATORE DI BORDO 11KW - TRIFASE	€ 327.87	€ 400.00	○	○	○	○	
OK01	TETTO IN VETRO PANORAMICO	€ 647.54	€ 790.00	○	●	-	○	
WO05	DOPPIA PORTA A BATTENTE POSTERIORE	€ 163.93	€ 200.00	-	-	○	-	Include porte posteriori vetrate con apertura fino a 180° e tergilunotto termico su entrambe le porte
WZ08	PACK EASY	€ 983.61	€ 1,200.00	○	-	-	-	- Controllo elettrico motorizzato delle porte (HL04) - Keyless Access&Start (YD01) - Presa 220 V in seconda fila Non compatibile con YD01, WZ09
WZ09	PACK EVOLUTION	€ 1,073.77	€ 1,310.00	○	●	-	●	- Controllo elettrico motorizzato delle porte laterali scorrevoli (HL04) - Hands-free Sliding Side Doors: apertura e chiusura automatica di entrambe le porte laterali scorrevoli tramite i sensori posizionati agli angoli del paraurti posteriore - Keyless Access&Start (YD01) - Presa 220 V in seconda fila Non compatibile con YD01, WZ08
ZHCN	CERCHI IN LEGA 17" CURVE DIAMANTATI	€ 614.75	€ 750.00	●	●	○	●	
D403	PACK SAFETY ë-Spacetourer (non comprende il cruise control)	€ 532.79	€ 650.00	○	○	○	○	- Avviso di rischio collisione - Active Safety Brake (video) - Radio Bi-Tuner (senza DAB) con Bluetooth, presa USB, presa Jack - TouchPad 7" con funzione Mirror Screen Non compatibile con YB01, WLX9, WLX7
J5VX	PACK CITY NAVI CONNECT PLUS	€ 1,303.28	€ 1,590.00	○	●	○	●	- Radio DAB Tri-Tuner AM/FM - Touch Pad 7" con funzione Mirror Screen, Bluetooth, presa USB - Sistema di navigazione 3D con cartografia Europa - Sintesi Vocale - CITROËN CONNECT BOX - SPEEDCAM - Sistema di sorveglianza dell'angolo morto - Telecamera di retromarcia 180° (Top Rear Vision) - Retrovisori esterni ripiegabili elettricamente (HU02) Non compatibile con HU02, RG04, UB03, J5TT
Vedi infoforete n. 119318	TRASFORMAZIONE AUTOCARRO by Focaccia Group (Omologazione N1/Autocarro 5/6 posti)	1100€	1342€	○	○	○	○	Disponibile su tutte le motorizzazioni Su Diesel compatibile solo con versioni base 8/9 posti



CITROËN ë-SPACETOURER – DATI TECNICI

		ELETTRICO		
		XS	M	XL
CARAT. GENERALI	Tecnologia motore elettrico	Sincrono a magneti permanenti (4 coppie)		
	Potenza massima in kW (o CV) / regime (g/min.)	100 (136) / 3673 a 10 000		
	Coppia massima (Nm) / regime (g/min.)	260		
	Cambio	riduttore monorapporto		
	Pneumatici (misura)	215/65 R16 215/60 R17		
PRESTAZIONI solo conducente / ½ carico utile	Velocità massima (km/h)	130 km/h		
	Accelerazioni (secondi)			
	• 1 000 m partenza da fermo	35,8		
	• da 0 a 100 km/h	13,1		
Ripresa (in secondi)				
• da 80 a 120 km/h	12,1			
CONSUMI	Autonomia (ciclo WLTP)	230 km – 330 km		
	Capacità batteria	50 kWh / 75 kWh		
DIMENSIONI ESTERNE (m)	Lunghezza fuori tutto	4,609	4,959	5,306
	Larghezza carrozzeria con maniglie / con retrovisori ripiegati / aperti	1,920 / 2,010 / 2,204	1,920 / 2,010 / 2,204	1,920 / 2,010 / 2,204
	Altezza in ordine di marcia con carico utile standard	1,900	1,900	1,900
	Passo	2,925	3,275	3,275
	Sbalzo anteriore / Sbalzo posteriore	0,881 / 0,803	0,881 / 0,803	0,881 / 1,153
	Carreggiata ant. / Carreggiata post al centro della ruota (al suolo)	1,627 / 1,600	1,627 / 1,600	1,627 / 1,600
DIMENSIONI INTERNE (m)	Lunghezza di carico massima (schienale passeggero a tavolino)	2,811	3,161	3,511
	Lunghezza di carico massima dietro fila 1 (posizione nominale)	2,063	2,413	2,763
	Larghezza di carico tra i passaruota	1,228	1,228	1,228
	Larghezza di carico massima	1,618	1,618	1,618
	Altezza di carico massima	1,334	1,334	1,334
	Larghezza ai gomiti nella fila 1 / fila 2 / fila 3	1,515 / 1,586 / 1,570	1,515 / 1,586 / 1,570	1,515 / 1,586 / 1,570
	Volume del bagagliaio sopra lo schienale (litri)	1400 / -	1700 / 640	2100 / 1060
Volume del bagagliaio sotto il padiglione (litri) 5 posti / da 6 a 9 posti	2100 / -	2550 / 900	3100 / 1500	
PESO (kg) e CARICHI (kg)	Peso totale di carico autorizzato massimo (50 kWh / 75 kWh)	2855 / -	2810 / 2965	2830 / 2970
	Peso a vuoto in ordine di marcia minimo (50 kWh / 75 kWh)	1932 / -	1969 / 2140	1989 / 2167
	Carico utile 50 kWh (standard) / 75 kWh (standard)	1000 / -	1056 / 1035	1051 / 1008
	Peso massimo rimorchiabile con freno con trasferimento di carico	1.000	1.000	1.000
MANEGGEVOLEZZA (m)	Diametro di sterzata tra i marciapiedi	11,30	12,40	12,40
	Diametro di sterzata tra i muri	11,80	12,90	12,90



CITROËN **ë-SPACETOURER** – CAR. TECNICHE

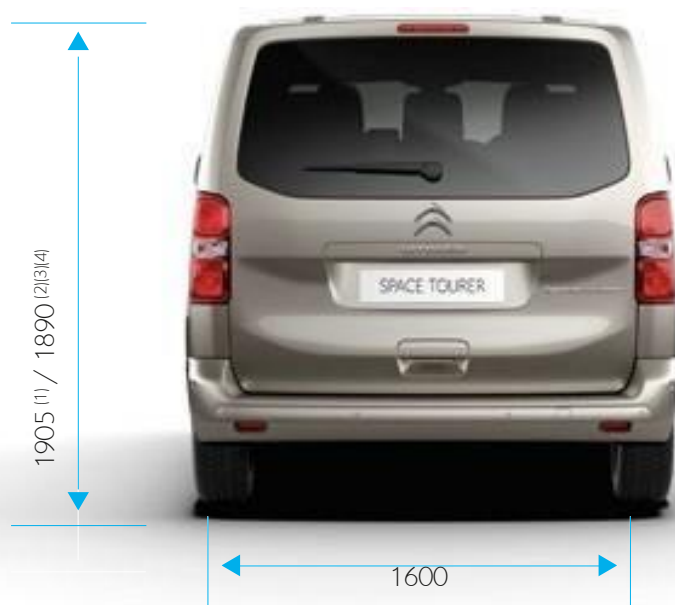

(1)XS – (2)M – (3)XL*.

(4) 1940 max con PTAC maggiorata.

GROUPE PSA ITALIA S.P.A.

Via Gallarate, 199 – 20151 Milano – Tel.: +39 02 30 70 31 – TELEFAX +39 02 39 21 08 97 – Casella Postale N. 1752 – www.citroen.it

Capitale Sociale €4.480.000,00 I. V. – CF/P. IVA N. 00882090152 – REA Milano n. 779296

Società soggetta alla direzione ed al coordinamento della società capogruppo Stellantis NV



Nota:

I prezzi chiavi in mano si intendono IVA 22% e messa su strada inclusa. La messa su strada non include l'addizionale provinciale I.P.T. né il bollo su dichiarazione di conformità pertanto, agli importi indicati dovrà essere aggiunta l'eventuale I.P.T. Per vendite a società di noleggio l'importo della messa su strada sarà maggiorato di Euro 20 per spese autentica atto di vendita richiesto da vigenti disposizioni.

Pack / Opzioni / Servizi:

● = Serie ○ = Opzione – = Non disponibile



INSPIRED BY YOU